



Katalog 2021
VRV



VRV 5
R-32
konzipiert für
die Zukunft

Inhaltsverzeichnis

Highlights	3	Wassergekühlte VRV Systeme	86
NEU VRV 5	8	RWEYQ-T9 VRV IV W+ W Serie Universalgerät	86
NEU Außengerät VRV 5 S (R-32)		Daikin Cloud Service	92
RXYSA-A	11		
NEU Innengeräte für VRV 5 S (R-32)		ERQ Inverter Verflüssigungssätze Wärmepumpe	90
FXFA-A Roundflow Kassettengerät	12	ERQ-A	90
FXZA-A Euroraster Kassettengerät	14		
FXDA-A Kanalgerät (extra flach)	16	Zubehör	
FXSA-A Kanalgerät (Standard)	18	VRV Kältemittelverteilung	94
FXAA-A Wandgerät	20	Kältemittelverteiler	94
		Umschaltboxen	95
Innengeräte (R-410A)		Zentrale Steuerungssysteme	98
Standard VRV Innengeräte	26	intelligent Touch Manager	99
FXFQ-B Roundflow Kassettengerät	26	intelligent Touch Controller	99
FXZQ-A Euroraster Kassettengerät	28	intelligent Tablet Controller	99
FXCQ-A 2-Wege Kassettengerät	30	Gateways für BACnet, LonWorks & ModBus	100
FXKQ-MA 1-Weg Kassettengerät	32	Interfaces für KNX & Modbus Protokoll	100
FXUQ-A 4-Wege Deckengerät	33	VRV Service Tools	101
FXAQ-A Wandgerät	34		
FXHQ-A Deckengerät	35	Optionales VRV Zubehör	102
Multi-Zonen-Kit für Kanalgeräte	36	Steuerungs- und Adapterzubehör für Innengeräte	102-103
FXDQ-A3 Kanalgerät (extra flach)	38	Optionales Zubehör für Außengeräte	103
FXMQ-P7/FXMQ-MB Kanalgerät		Kombinationstabelle Zubehör	104-105
(hohe stat. Pressung)	40		
FXSQ-A Kanalgerät (Standard)	42	Sonstige	
FXLQ-P Truhengerät	44	Information zur Auslegung	106
FXNQ-A Truhengerät ohne Verkleidung	45	Kombinationsmöglichkeiten und Beschränkungen	106-108
		Beschränkungen Kältemittelverrohrung	109
VRV Hydroboxen	46	Messbedingungen	110
		Richtlinien elektrische Verkabelung	111
Lüftungsgeräte	50	Regelschemata für Lüftungen	112
EKEQ*CBA & EKEXV- AHU Anschlusskit	50		
Torluftschleier für VRV	51	Service	113
Torluftschleier für ERQ	54	Inbetriebnahme	114
VAM Belüftungssystem	57	Wartungspakete	115
GSIEKA Elektroheizer für VAM Geräte	58		
VKM Belüftungssystem	58		
ALB-R/LB(S) Lüftungsgerät			
mit Wärmerückgewinnung	59		
Außengeräte (R-410A)			
Luftgekühlte Wärmepumpensysteme	62		
RYYQ-U & RXYQ-U VRV IV+	62		
RXYSCQ-TV1 VRV IV S-Serie Mini VRV Kompakt	67		
RXYSQ-T VRV IV S-Serie Mini VRV	68		
SB.RKXYQ-T VRV IV i-Serie für Inneninstallation	69		
Luftgekühlte Wärmerückgewinnungssysteme	72		
REYQ-U VRV IV+ Wärmerückgewinnung	74		
RXYLQ-T auf Heizbetrieb optimierte VRV	77		
Austausch VRV Systeme	81		
RXYQQ-U VRV IV+ Q-Serie Wärmepumpe	82		
RQCEQ-P3 VRV III-Q Wärmerückgewinnung	84		



Aufgrund ihrer guten Leistungen sind Daikin VRV Produkte mit der Eurovent Zertifizierung ausgezeichnet worden. Für weitere Informationen zertifizierten Produkten beachten Sie bitte die Datenbücher oder wenden Sie sich an Ihren Daikin Ansprechpartner. Alle Daikin VRV Geräte arbeiten mit Invertertechnologie. Das Prinzip ist simpel: Der Inverter passt die Leistungsaufnahme an die aktuelle Anforderung an - nicht mehr und nicht weniger! Diese Technologie bietet Ihnen perfekten Komfort und Effizienz.

Highlights

VRV 5 S-series BLUEVOLUTION

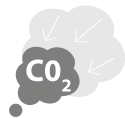

Konform mit
LOT 21 - Tier 2



Flexibilität für jeden
Raum

NEU VRV 5 S-Serie - Konzipiert für die Zukunft

- › Kompakter Aufbau mit nur einem einzigen Ventilator, platzsparend und problemlos zu installieren
- › Problemlose Handhabung und Instandhaltung
- › Niedrigeres CO₂-Äquivalent dank des Umstiegs auf das Kältemittel R-32 mit niedrigerem GWP, bei gleichzeitig niedrigeren Kältemittel-Füllmengen
- › Flexibilität wie bei Systemen mit R-410A



NEU VRV 5 Innengeräte - Spezielle Innengeräte konzipiert für R-32 mit niedrigem Schall und maximaler Effizienz

- › Neues Kanalgerät mit 1,1 kW
- › Große Auswahl an Innengeräten für alle typischen Mini-VRV Anwendungen

LOOP BY DAIKIN

NEU L∞P by Daikin - So tragen Sie dazu bei, eine Neuproduktion von jährlich mehr als 250.000 kg an Kältemitteln zu vermeiden.

- › Unterstützen Sie die Kreislaufwirtschaft von Kältemitteln
- › Hat zum Ziel, Abfallstoffe zu vermeiden. Stattdessen nutzen wir weiter, was bereits in guter Qualität vorhanden ist.
- › Kein Einfluss auf die F-Gas Quote, durch Nutzung von rückgewonnenem und recyceltem Kältemittel.
- › Verwaltungstechnisch in Europa produzierten und vertriebenen VRV-Geräten zugeordnet

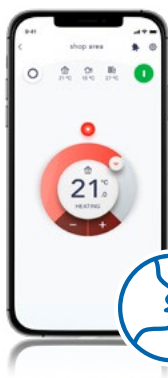

NEU Daikin Residential Controller - auch für VRV - Intuitive Online- und Sprachregelung*

- › Kompatibel mit Amazon Alexa und Google Assistant
- › Interface mit Home Control System
- › Verfügbar für alle VRV R-32 Modelle

* Umstellung der App im Laufe des Jahres. Hardware Änderungen vorbehalten - technische Klärung mit Fachberater.

9 Vorteile, die VRV marktweit einzigartig machen

1 Marktführer in puncto Nachhaltigkeit

- NEU** › VRV 5: Komplett neu entwickeltes Mini VRV, speziell für R-32
- Niedrigere Kältemittelfüllmenge
 - Höhere Effizienz
 - Niedrigeres CO₂-Äquivalent
- › L∞P by Daikin: der Aufbau einer Kreislaufwirtschaft bei Kältemitteln
- Vermeidet eine Neuproduktion von jährlich 150.000 kg an Kältemitteln
 - Für alle in Europa* produzierten und vertriebenen VRV-Geräte

* Mitgliedsstaaten der EU, Albanien, Bosnien-Herzegowina, Island, Kosovo, Montenegro, Nordmazedonien, Norwegen, Schweiz, Serbien, Vereinigtes Königreich

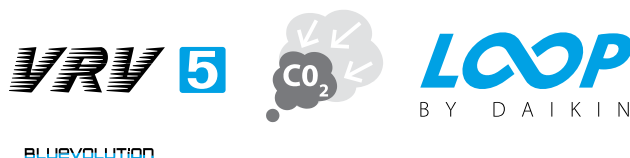

3 Komfort

- › Variable Kältemitteltemperatur ermöglicht höhere Temperaturen der Ausblaslufte und verhindert so kalte Zugluft im Kühlbetrieb
- › Zuverlässiger kontinuierlicher Heizbetrieb während des Abtauens
- › Bewegungssensor und Infrarotsensor richten den Luftstrom von Personen weg und sorgen gleichzeitig für eine gleichmäßige Temperaturverteilung
- › Selbstreinigende Filter sorgen für optimale Raumluftqualität

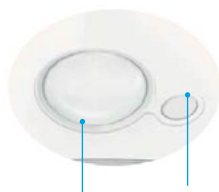

Bewegungssensor Infrarotsensor

2 Effizienz

- › Variable Kältemitteltemperatur sorgt für hohe saisonale Effizienz
- › Roundflow Zwischendeckengerät und Kanalgerät mit selbstreinigendem Filter
- › Der beste Partner für Ihr BREEAM-, LEED- oder Well-Projekt

BREEAM[®]



4 Zuverlässigkeit

- › Durch Kältemittel gekühlte Elektronikplatine
- › Umfangreiche Tests, bevor neue Geräte das Werk verlassen
- › Umfangreiches Kundendienst-Netzwerk, alle Ersatzteile europaweit verfügbar
- › Vorbeugende Instandhaltung über Daikin Cloud Service
- › Noch höhere Zuverlässigkeit dank selbstreinigender und daher stets sauberer Filter
- › Zuverlässige Technikraumkühlung



5 Design

- › Einzigartige große Auswahl an Geräteblenden für Zwischendeckengeräte
 - Verfügbar **in Weiß und in Schwarz**
 - Portfolio an ansprechenden **Designer-Blenden**
- › Daikin Emura: einzigartiges, edles Design
- › Euroraster-Zwischendeckengerät: vollständig in die Zwischendecke integriert



6 Regelungssysteme

NEU

- › Daikin Residential Controller BRP069C51 mit Sprachsteuerung via Amazon Alexa und Google Assistant
- › Madoka: eine ansprechende Kabel-Fernbedienung mit intuitiven Touch-Bedienflächen
- › Intelligent Touch Manager: Ein kostengünstiges Mini-BMS, das alle Daikin Produkte integriert
- › Via BACnet, LonWorks, Modbus, KNX problemlose Integration in GLT anderer Hersteller
- › Spezielle Regelungslösungen für Anwendungen wie Technikraumkühlung, Geschäfte, Hotels ...
- › Daikin Cloud Service: Regelung, Überwachung der Energieeffizienz, Vergleich mehrerer Standorte und vorbeugende Instandhaltung, alles online



7 Installation

- › Automatische Kältemittelbefüllung und Kältemitteldichtheitsprüfung
- › Einzigartiges Deckengerät 4-seitig ausblasend (FXUQ)
- › Daikin Lüftungsgerät mit Plug-&-Play-Anschluss
- › VRV-Konfiguratorsoftware für schnelle Konfigurierung, Zusammenstellung und Inbetriebnahme des Systems
- › Schnelle Einstellung vor Ort am Display des Außengeräts und detaillierte Fehlerauslese für verbesserte Kundenbetreuung



7-Segment-Anzeige

8 Erfinder

- › Marktführer bei VRV-Systemen seit 1982
- › Mehr als 90 Jahre Erfahrung in der Wärmepumpentechnologie
- › Entwickelt für und hergestellt in Europa
- › Wegbereiter, der mit Technologien wie „Variable Kältemitteltemperatur“ (VRT), „Kontinuierlicher Heizbetrieb“ usw. die Maßstäbe setzt

VRV

Variable Refrigerant Temperature

9 Für jeden Anwendungsfall eine Lösung

- › Wärmerückgewinnung für gleichzeitiges Kühlen und Heizen
- › Maximale Flexibilität bei Geothermie-Anwendungen mit wassergekühlten Systemen
- › Lösungen für Regionen sowohl mit warmem als auch mit kaltem Klima:
 - Kühlbetrieb bei bis zu 52 °C und Heizbetrieb bei bis zu -25 °C
- › Platzsparende Lösungen mit Mini VRV, dem kompaktesten VRV-System
- › Das unsichtbare VRV-Gerät, eine einzigartige Lösung für Anwendungsfälle, in denen ein kompaktes und vollständig unsichtbares Außengerät verlangt wird
- › Austausch-Lösungen für den kostengünstigsten Austausch bereits vorhandener Systeme











VRV-Gesamtlösung

Üblicherweise betreiben heutzutage viele Gebäude verschiedene Systeme zum Heizen, Kühlen, für Torluftschieleerheizungen und Warmwasser. Das Ergebnis ist Energieverschwendung. Damit eine deutlich energiesparendere Alternative zur Verfügung gestellt werden kann, wurde VRV zu einer

Gesamtlösung, die bis zu

70 %

des Energieverbrauchs eines Gebäudes abwickelt und daher ein großes Potenzial für Kosteneinsparungen in sich birgt.

-  › **Heizen und Kühlen:** Komfort zu jeder Jahreszeit
-  › **Warmwasser:** energiesparende Bereitstellung von Warmwasser
-  › **Fußbodenheizung / -kühlung:** energiesparendes Raumheizen / -kühlen
-  › **Außenluft-Lüftung:** hohe Raumluftqualität
-  › **Türluftschleier:** optimale Klimatrengung
-  › **Regelungen:** Betrieb mit maximaler Effizienz
-  › **Kühlen:** Serverräume, Telekommunikationseinrichtungen usw. durch VRV-Wärmerückgewinnungsgeräte oder Sky Air
-  › **Kühlagerung:** mit unseren auf VRV basierenden kältetechnischen Anlagen

Durchschnittlicher Energieverbrauch in einem Hotel

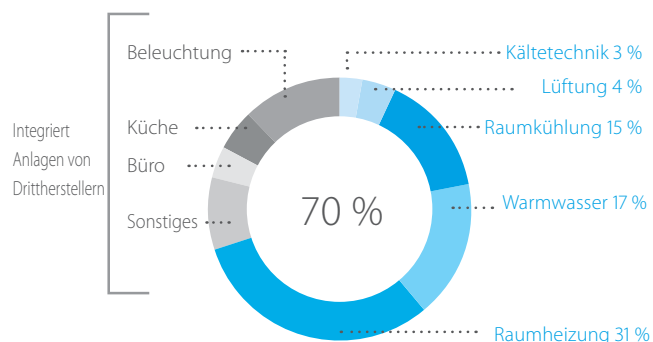

Durchschnittlicher Energieverbrauch in einem Büro

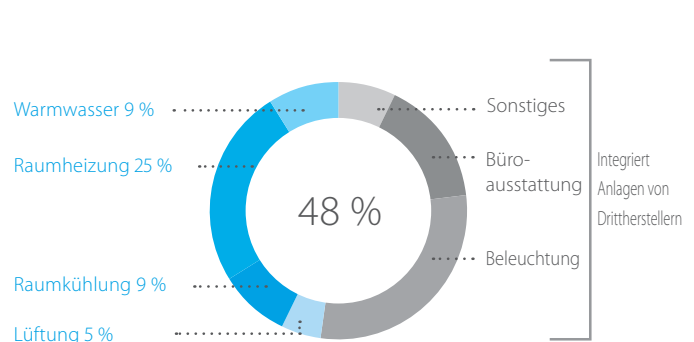

Büros

Effizienz am Arbeitsplatz

„Design der Spitzenklasse, das mit dem Gebäude und der Raumgestaltung harmonisiert.“

Architekt



Hotel

Gastfreundlich, aber auch wirtschaftlich

„Dank Daikin konnten wir die Authentizität des Hotels mit modernster Technik und somit höchstem Komfort in Einklang bringen.“

Besitzer eines 5-Sterne-Hotels



Geschäfte

Senken der Kosten für den Einzelhandel

„Gemeinsam mit dem Technikerteam von Daikin haben wir eine optimale Auslegung unseres HLK-Systems gefunden und konnten so Investitionen und Betriebskosten senken. Daikin hat uns den Zugang zur modernsten Technik ermöglicht.“

Vertreter einer Einzelhandelskette



Wohnbereich

Zuhause ist es einfach am schönsten

„Ein kostengünstiges Wärmepumpensystem mit niedrigem Energieverbrauch für das Zuhause bietet maximalen Komfort.“

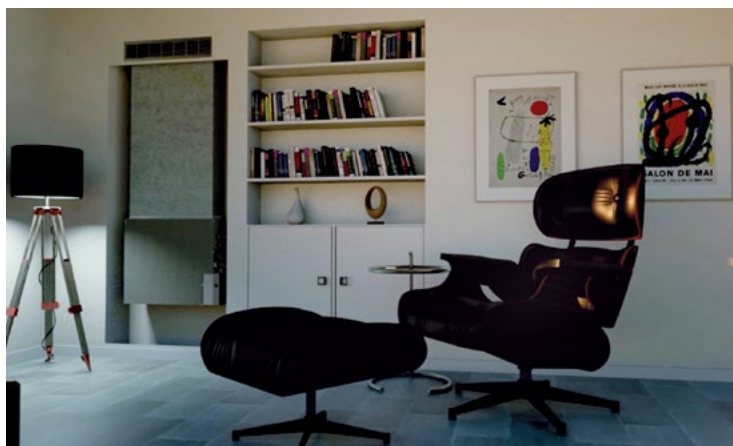

VRV 5-Außengeräte im Überblick

Modell	Produktname	Leistungsklasse (kW)				
		4	5	6		
Luftgekühlte Wärmepumpe EINZIGARTIG Baureihe VRV 5 S Niedrigeres CO ₂ -Äquivalent und enorme Flexibilität > Kompakter Aufbau mit nur einem einzigen Ventilator, platzsparend und problemlos zu installieren > Problemlose Handhabung und Instandhaltung > Niedrigeres CO ₂ -Äquivalent dank des Umstiegs auf das Kältemittel R-32 mit niedrigerem GWP, bei gleichzeitig niedrigeren Kältemittel-Füllmengen > Flexibilität wie bei Systemen mit R-410A	RXYSA-AV1 / AY1		1~	•	•	•
			3~	•	•	•



VRV 5-Innengeräte im Überblick

Typ	Modell	Produktname	Leistungsklasse (kW)																
			10	15	20	25	32	40	50	63	71	80	100	125	140				
Zwischendeckengerät	EINZIGARTIG Roundflow Kassettengerät 360°-Luftaustritt für optimale Effizienz und besten Komfort > Selbstreinigungsfunktion gewährleistet hohe Effizienz > Intelligente Sensoren sparen Energie und maximieren den Komfort > Flexibilität für die Anpassung an jede Raumaufteilung > Niedrigste Installationshöhe auf dem Markt > Breiteste Auswahl an Zierblenden überhaupt, sowohl hinsichtlich Design als auch Farben 	FXFA-A			•	•	•	•	•	•	•	•	•	•	•	•	•	•	•
	EINZIGARTIG Euroraster-Kassettengerät Einzigartiges Design, das sich völlig nahtlos in die Zwischendecke einfügt > Perfekte Integration in Standard-Zwischendeckenmodule > Mischung aus edlem Design und technischer Spitzenleistung > Intelligente Sensoren sparen Energie und maximieren den Komfort > Gerät mit kleiner Leistung für kleine bzw. gut isolierte Räume > Flexibilität für die Anpassung an jede Raumaufteilung	FXZA-A		•	•	•	•	•	•	•									
Kanalgerät	Extra flaches Kanalgerät Schlanke Design für flexible Installation > Kompakte Abmessungen ermöglichen Installation in enge Zwischendecken > Mittlerer externer statischer Druck, bis zu 44 Pa > Nur Gitter sind zu sehen > Gerät mit kleiner Leistung entwickelt für kleine oder gut isolierte Räume > Niedrigerer Energieverbrauch dank DC-Ventilatormotor	FXDA-A	•	•	•	•	•	•	•	•	•								
	Kanalgerät mit mittlerem statischem Druck Schlankstes und leistungsstärkstes Gerät für mittleren statischen Druck auf dem Markt! > Schlankstes Gerät seiner Klasse, nur 245 mm > Niedriger Betriebsgeräuschpegel > Aufgrund eines mittleren externen Drucks bis zu 150 Pa kann das Gerät mit flexiblen Kanälen unterschiedlicher Länge eingesetzt werden > Funktion zur automatischen Anpassung des Luftstroms misst das Luftvolumen und den statischen Druck und passt diesen auf den Nenndurchfluss an, sodass der Komfort garantiert wird	FXSA-A		•	•	•	•	•	•	•	•	•	•	•	•	•	•	•	•
Wandgerät	Wandgerät Für Räume ohne Zwischendecke oder ohne freien Platz am Boden > Flache, moderne Vorderseite ist einfacher zu reinigen > Gerät mit kleiner Leistung entwickelt für kleine oder gut isolierte Räume > Niedrigerer Energieverbrauch dank DC-Ventilatormotor > Die Luft wird komfortabel nach oben und unten verteilt, dank der 5 verschiedenen Luftaustrittswinkel	FXAA-A		•	•	•	•	•	•	•	•								
Kühlleistung (kW) ¹			1,1	1,7	2,2	2,8	3,6	4,5	5,6	7,1	8,0	9,0	11,2	14,0	16,0				
Heizleistung (kW) ²			1,3	1,9	2,5	3,2	4,0	5,0	6,3	8,0	9,0	10,0	12,5	16,0	18,0				



(1) Nenn-Kälteleistungen basieren auf folgenden Bedingungen: Innentemperatur: 27 °C TK, 19 °C FK; Außentemperatur: 35 °C TK; äquivalente Kältemittelleitung: 5 m; Höhendifferenz: 0 m
 (2) Nenn-Heizleistungen basieren auf folgenden Bedingungen: Innentemperatur: 20 °C TK; Außentemperatur: 7 °C TK, 6 °C FK; äquivalente Kältemittelleitung: 5 m; Höhendifferenz: 0 m



VRV 5-Innengeräte – Vorteile im Überblick

			Zwischendeckengeräte		Kanalgeräte		Wandgerät	
			FXFA-A	FXZA-A	FXDA-A	FXSA-A	FXAA-A	
„Wir nehmen Rücksicht“	Abwesenheitsmodus	Raumkomfort wird während Abwesenheit aufrechterhalten	•	•	•	•	•	
	Nur Lüften	Die Klimaanlage kann auch ausschließlich als Ventilator genutzt werden, ohne die Luft zu heizen oder zu kühlen	•	•	•	•	•	
	Selbstreinigender Filter	Der Filter reinigt sich automatisch selbst. Problemlose Pflege bedeutet optimale Energieeffizienz und höchsten Komfort, ganz ohne teure und zeitaufwendige Wartung	• (optional)		• (optional)			
	Bodensensor und Anwesenheitssensor	Der Anwesenheitssensor leitet die Luft von im Raum erkannten Personen weg. Der Bodensensor ermittelt die durchschnittliche Fußbodentemperatur und sorgt für eine gleichmäßige Temperaturverteilung zwischen Decke des Raumes und Fußboden	•	•				
Komfort	Zugluftverhinderung	Zu Beginn der Aufwärmphase oder bei ausgeschaltetem Thermostat werden die Luftausblasrichtung auf „horizontal“ und der Ventilator auf die Drehzahl „Niedrig“ eingestellt. Dadurch wird kühle Zugluft vermieden. Nach dem Aufwärmen werden Luftausblasrichtung und Drehzahl des Ventilators auf die eingestellten Werte geändert	•	•				
	Flüsterleise	Daikin Innengeräte sind flüsterleise. Auch die Außengeräte stellen sicher, dass eine Ruhestörung der Nachbarn vermieden wird	•	•	•	•		
	Automatische Umschaltung Kühlen/Heizen	Automatische Umschaltung zwischen Kühl- und Heizbetrieb zum Halten der Solltemperatur	•	•	•	•	•	
Luftbehandlung	Luftfilter	Entfernt Staubpartikel aus der Luft und sorgt so für eine beständige Versorgung mit sauberer Luft	G1	G1	•	G1	•	
Funktionsleistung	Entfeuchtungsprogramm	Ermöglicht die Senkung der Luftfeuchtigkeit im Raum, ohne die Raumtemperatur zu verändern	•	•	•	•	•	
Luftstrom	Vorbeugung gegen Deckenverschmutzung	Der Luftaustritt am Innengerät wurde so ausgelegt, dass die Luft nicht gegen die Zwischendecke geblasen wird. Dadurch wird eine Verschmutzung der Decke vermieden	•	•				
	Vertikale Schwenkautomatik	Möglichkeit der automatischen Vertikalbewegung der Luftauslasslamellen ergibt einen gleichmäßigen Luftstrom und eine gleichmäßige Temperaturverteilung	•	•			•	
	Stufenweise Einstellung der Ventilator Drehzahl	Mehrere Ventilator Drehzahlen für optimalen Komfort auswählbar	5 Stufen und Automatik	3 Stufen und Automatik	3	3 Stufen und Automatik	2	
	Einzelregelung der Lamellen	Dank der Einzelregelung der Lamellen kann an der Kabel-Fernbedienung die Stellung jeder einzelnen Lamelle problemlos eingestellt werden, um das Gerät so an eine Neugestaltung des Raumes anzupassen. Optionale Verschlussbausätze sind ebenfalls erhältlich.	•	•				
Fernbedienung und Zeitschaltuhr	Residential Controller (BRP069C51) NEU	Für Regelung und Überwachung des Betriebszustands Ihrer Daikin Heizung oder Ihres Daikin Klimatisierungssystems	•	•	•	•	•	
	Wochen-Zeitschaltuhr	An dieser Zeitschaltuhr kann ein beliebiger Zeitpunkt am Tag oder in der Woche für das Ein- und Ausschalten des Systems eingestellt werden	•	•	•	•	•	
	Infrarot-Fernbedienung	Infrarot-Fernbedienung mit LCD zur Bedienung von Innengeräten aus der Ferne	• (1)	• (1)	• (1)	• (1)	• (1)	
	Kabel-Fernbedienung	Kabel-Fernbedienung zur Bedienung von Innengeräten aus der Ferne	Nur kompatibel mit neuer BRC1H52W/S/K					•
	Zentralregelung	Zentralregelung zur Regelung mehrerer Innengeräte von einem einzigen Punkt aus	•	•	•	•	•	
Sonstige Funktionen	Automatischer Wiederanlauf	Nach einem Stromausfall nimmt das Gerät automatisch wieder den Betrieb im ursprünglich eingestellten Modus auf	•	•	•	•	•	
	Selbstdiagnose	Vereinfacht die Wartung, indem jede Störung und jede Betriebsunregelmäßigkeit, die im System aufgetreten ist, angezeigt wird	•	•	•	•	•	
	Kondensatpumpen-Bausatz	Erleichtert die Kondensatableitung aus dem Innengerät	Serienmäßig	Serienmäßig	Serienmäßig	Serienmäßig	Optional	
	Mehrere Nutzer	Bei Verlassen des Gebäudes oder für Wartungszwecke kann die Haupt-Spannungsversorgung der Innengeräte ausgeschaltet werden	•	•	•	•	•	

(1) Muss mit der Kabel-Fernbedienung „Madoka“ kombiniert werden

Geeignet

für jeden Raum Ihres Gebäudes



Dank der integrierten Shîrudo Technologie kann die VRV 5 bei Räumen bis zu nur 10 m² eingesetzt werden, ohne zusätzliche aufwendige Planung und Sicherheitsmaßnahmen.

Mit den ab Werk integrierten Sicherheitseinrichtungen ist die neue VRV 5 außerordentlich flexibel in der Installation, schnell auszulegen und entspricht den aktuellen Produktanforderungen.

Maximale Flexibilität

- › Installation in Räumen bis zu nur 10 m² (1).
- › Flexibel bei der Installation wie jedes andere VRV-System.
- › Die Auswahlsoftware WebXpress gewährleistet die Einhaltung der neuesten Produktstandards.

Alle Maßnahmen zur Kältemittelkontrolle werkseitig integriert

Die Shîrudo-Technologie umfasst 2 einzigartige, bereits werkseitig integrierte, Sicherheitseinrichtungen und Sensoren, die in der VRV 5-System eingebaut sind.

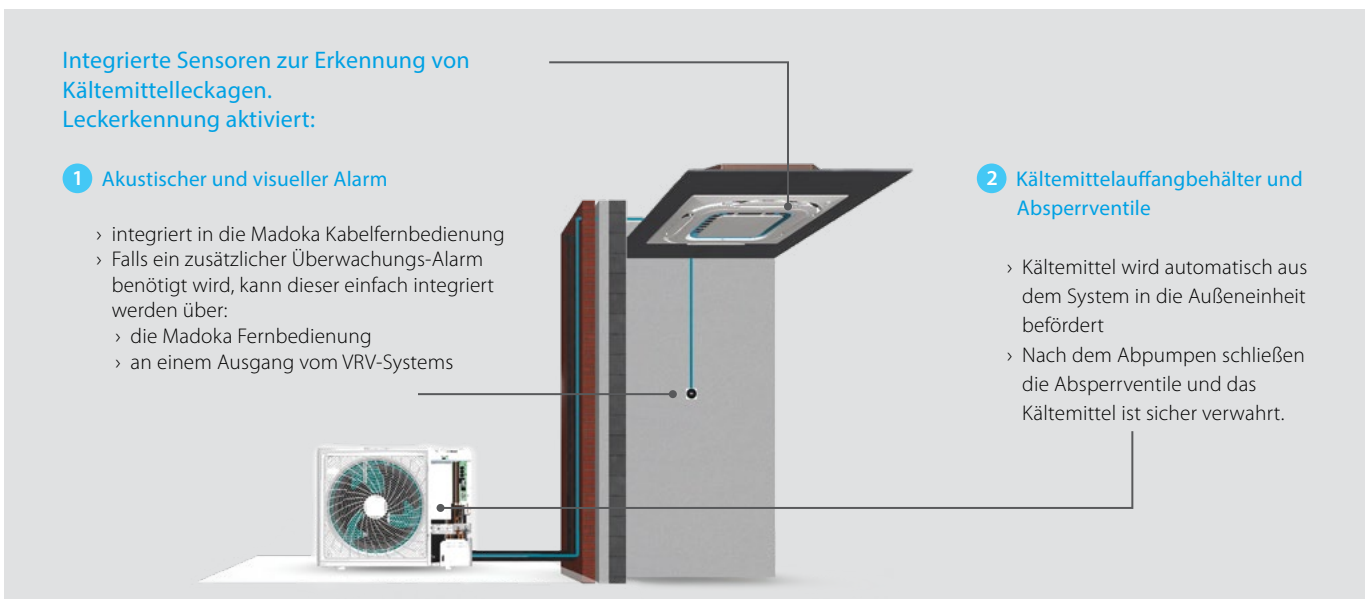

Konformität für Sie erledigt

- › Es sind keine Recherchen oder Berechnungen erforderlich, wo und wie Außengerät, Innengeräte oder Rohrleitungen zu installieren sind.
- › Es müssen keine Maßnahmen gegen die Entflammbarkeit geplant und installiert werden.
- › Drittanbieter-CB, zertifiziert durch eine benannte Stelle (SGS CEBEC).

Es wird keine Haftung auf Planer- oder Installationsfirmen übertragen!

Automatische Leckerkennung in Echtzeit und Kältemittelrückgewinnung

- › Keine Dichtheitsprüfung für die Mehrzahl der Installationen erforderlich (bis zu 7,4 kg Kältemittelfüllung).
- › Vollständig konform mit der Produktnorm (IEC60335-2-40), minimiert das Risiko direkter CO₂-Äquivalentauswirkungen durch ein Kältemittelleck.
- › Kontinuierlich selbstüberwachtes System erkennt sofort jedes Kältemittelleck. Wenn ein Leck registriert wird, wird ein Alarm aktiviert, um die im Raum befindlichen Personen zu benachrichtigen, und das Kältemittel wird automatisch abgepumpt.

Mehr erfahren



Baureihe VRV 5 S

BLUEEVOLUTION

Niedrigere CO₂-Äquivalente und enorme Flexibilität

- › Niedrigeres CO₂-Äquivalent dank des Umstiegs auf das Kältemittel R-32 mit niedrigerem GWP, bei gleichzeitig niedrigeren Kältemittel-Füllmengen
- › Hohe Nachhaltigkeit über den gesamten Lebenszyklus, dank erstklassiger saisonaler Effizienz unter realen Bedingungen
- › Baureihe mit nur einem Ventilator und besonders niedriger Bauhöhe
- › Leichtgewichtige und kompakte Geräte, problemloser Transport
- › Großer Zugangsbereich, alle wichtigen Bauteile einfach zu erreichen
- › Flexibilität wie bei Systemen mit R-410A
- › Speziell auf R-32 ausgelegte Innengeräte, besonders leise und höchsteffizient

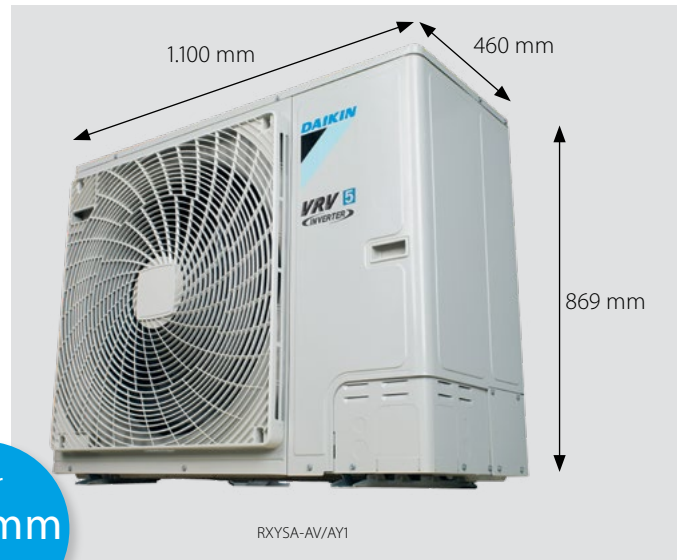

Nur **869 mm** hoch!

Alle technischen Angaben zum RXYSA-AV1/ AY1 finden Sie auf my.daikin.at – oder klicken Sie hier.



Veröffentlichte Daten wurden mit Innengeräten in realen Anwendungen ermittelt

Außengerät				RXYSA4AV1	RXYSA5AV1	RXYSA6AV1	RXYSA4AY1	RXYSA5AY1	RXYSA6AY1	
Leistungsbereich		PS		4	5	6	4	5	6	
Kühlleistung		kW		12,1	14,0	15,5	12,1	14,0	15,5	
Heizleistung		kW		8,4	9,7	10,7	8,4	9,7	10,7	
	Max.	6 °C FK	kW	14,2	16,0	18,0	14,2	16,0	18,0	
SEER				8,2	7,7	7,6	7,9	7,4	7,3	
SCOP				5,1	4,7	4,7	4,9	4,5	4,5	
Anschluss nach Innengeräteindex	Min.			50	62,5	70	50	62,5	70	
	Nom.			100	125	140	100	125	140	
	Max.			130	162,5	182	130	162,5	182	
Abmessungen	Gerät	Höhe x Breite x Tiefe	mm	869x1.100x460						
	Gerät		kg	102						
Schallleistungspegel	Kühlen	Nom.	dB(A)	67	68,1	69	67	68,1	69	
		Heizen	Nom.	dB(A)	68	69,2	70	68	69,2	70
	Heizen	Entsprechend ENER LOT21			57	59	60	57	59	60
Schalldruckpegel	Kühlen	Nom.	dB(A)	49	51	51	49	51	51	
	Heizen	Nom.	dB(A)	50	52	52	50	52	52	
Betriebsbereich	Kühlen	Min. bis Max.	°C TK	-5,0 ~ 46,0						
	Heizen	Min. bis Max.	°C FK	-20,0 ~ 16						
Kältemittel	Typ / GWP			R-32/675						
	Füllmenge		kg/tCO ₂ -Äq.	3,40 / 2,30						
Rohrleitungsanschlüsse	Flüssigkeit	AD	mm	9,52						
		Gas	AD	mm	15,9					
	Gesamtleitungs-länge	System	Ist	m	300					
		Höhenunterschied	AG – IG	Außengerät an höchster Stelle	m	50				
		Innengerät an höchster Stelle	m	40						
Spannungsversorgung Phase / Frequenz / Spannung			Hz / V	1~/50/220-240			3~/50/380-415			
Stromstärke – 50 Hz Max. Amperezahl für Sicherung (MSiA)			A	32			16			

RXYSA-AV1/AY1 Außengeräte

Modell		RXYSA4AV1	RXYSA5AV1	RXYSA6AV1	RXYSA4AY1	RXYSA5AY1	RXYSA6AY1
Kühlleistung	kW	12,1	14,0	15,5	12,1	14,0	15,5
Heizleistung	kW	14,2	16,0	18,0	14,2	16,0	18,0

Optionales Zubehör

KRC19-26	Mechanischer Schalter zum Umschalten für Kühlen/Heizen
KJB111A	Installationsbox für KRC19-26 zum Umschalten für Kühlen/Heizen
EKBPH250D	Bodenwanneheizung

Roundflow Kassettengerät

360°-Luftaustritt für optimale Effizienz und besten Komfort

- › Auf Kältemittel R-32 optimiert
- › Selbstreinigung des Filters ergibt höhere Effizienz, höheren Komfort und niedrigere Wartungskosten
- › Zwei optionale intelligente Sensoren steigern Energieeffizienz und Komfort
- › Breiteste Auswahl an Geräteblenden überhaupt:
Design-Zierblenden, Standard-Zierblenden und selbstreinigende Zierblenden in Weiß (RAL 9010) und Schwarz (RAL 9005)
- › Größere Lamellen und spezielles Schwenkschema für gleichmäßige Luftverteilung im Raum
- › Einzelregelung der Lamellen: Flexibilität zur Anpassung an jede Raumgestaltung ohne Veränderung des Gerätestandortes
- › Niedrigste Einbauhöhe auf dem Markt: 214 mm für Klassen 20 bis 63
- › Auf Wunsch mit Frischluftzufuhr
- › Austritt am Abzweigkanal gestattet die Optimierung der Luftverteilung in Räumen mit unregelmäßigem Grundriss oder auch die Zufuhr von Luft in angrenzende Räume

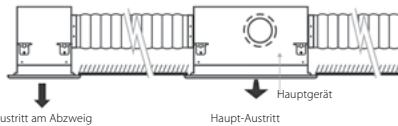

- › Standard-Kondensatpumpe mit 850 mm Förderhöhe

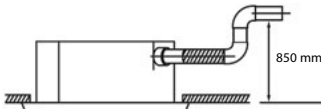

Alle technischen Angaben zum FXFA-A finden Sie auf my.daikin.at

Innengerät		FXFA	20A	25A	32A	40A	50A	63A	80A	100A	125A	
Kühlleistung	Gesamtleistung Bei Ventilatorumdrehzahl „Hoch“	kW	2,20	2,80	3,60	4,50	5,60	7,10	9,00	11,20	14,00	
Heizleistung	Gesamtleistung Bei Ventilatorumdrehzahl „Hoch“	kW	2,50	3,20	4,00	5,00	6,30	8,00	10,00	12,50	16,00	
Leistungsaufnahme – 50 Hz	Kühlen Bei Ventilatorumdrehzahl „Hoch“	kW	0,04			0,05		0,06	0,09	0,12	0,19	
	Heizen Bei Ventilatorumdrehzahl „Hoch“	kW	0,04			0,05		0,06	0,09	0,12	0,19	
Abmessungen	Gerät Höhe x Breite x Tiefe	mm	204x840x840						246x840x840		288x840x840	
Gewicht	Gerät	kg	18		19		21		24		26	
Gehäuse	Material		Verzinktes Stahlblech									
Geräteblende	Modell		Standard Blenden: BYCQ140E – Weiß mit grauen Lamellen / BYCQ140EW – Reinweiß / BYCQ140EB – Schwarz Selbstreinigende Blenden BYCQ140EGF in Weiß oder BYCQ140EGFB in Schwarz Designer-Blende: BYCQ140EP – Weiß / BYCQ140EPB – Schwarz									
		Abmessungen Höhe x Breite x Tiefe	Standard Blenden: 65 x 950 x 950 / Selbstreinigende Blenden: 148 x 950 x 950 / Designer-Blenden: 106x950x950									
Ventilator	Luftvolumenstrom – 50 Hz	Kühlen Bei Ventilatorumdrehzahl „Hoch“	768		888		906		1.398		1.980	
		Heizen Bei Ventilatorumdrehzahl „Hoch“	768		888		906		1.398		1.980	
Luftfilter	Typ		Kunststoffnetz									
		Schallleistungspegel Kühlen Bei Ventilatorumdrehzahl „Hoch“	49 (4)		51 (4)		53 (4)		55 (4)		60 (4)	61 (4)
Schalldruckpegel	Kühlen	N / MN / M / MH / H	31/30/29/29,5/28 (4)		33/32/31/30/29 (4)		35/34/33/32/30(4)		38/36/34/32/30(4)		43/41/37/34/30(4)	45/43/41/39/36(4)
		Heizen	31/30/29/29,5/28 (4)		33/32/31/30/29 (4)		35/34/33/32/30(4)		38/36/34/32/30(4)		43/41/37/34/30(4)	45/43/41/39/36(4)
Kältemittel	Typ / GWP		R-32 / 675									
		Rohrleitungsanschlüsse Flüssigkeit AD	6,35								9,52	
Kondensatableitung	Gas AD		9,52				12,7				15,9	
		Spannungsversorgung Phase / Frequenz / Spannung	VP25 (AD 32 / ID 25)		1~/50/60/220-240/220							
Stromstärke – 50 Hz	Max. Amperezahl für Sicherung (MSiA) (1)	A	6									
Regelungssysteme	Infrarot-Fernbedienung		BRC7FA532F (2)									
		Kabel-Fernbedienung	BRC1H52W/S/K									

(1) MSiA wird für Auswahl des Schutzschalters und des FI-Schutzschalters (Fehlerstrom-Schutzschalter) verwendet. Ausführliche Informationen zu den einzelnen Kombinationen sind dem Elektroschaltplan zu entnehmen.
 (2) Muss mit der Kabel-Fernbedienung „Madoka“ kombiniert werden.
 (3) „N / MN / M / MH / H“ bezeichnet die verschiedenen Ventilatorumdrehzahlen. N = niedrig, MN = mittelniedrig, M = mittel, MH = mittelhoch, H = hoch
 (4) Bei Designer-Blenden: Schallangaben + 3 dB

Zubehör für FXFA-A Innengeräte

Modell		FXFA20A.WP	FXFA25A.WP	FXFA32A.WP
Innengerät		FXFA20A	FXFA25A	FXFA32A
Zierblende		BYCQ140E	BYCQ140E	BYCQ140E
Kühlleistung	kW	2,2	2,8	3,6
Heizleistung	kW	2,5	3,2	4,0

Modell		FXFA40A.WP	FXFA50A.WP	FXFA63A.WP
Innengerät		FXFA40A	FXFA50A	FXFA63A
Zierblende		BYCQ140E	BYCQ140E	BYCQ140E
Kühlleistung	kW	4,5	5,6	7,1
Heizleistung	kW	5,0	6,3	8,0

Modell		FXFA80A.WP	FXFA100A.WP	FXFA125A.WP
Innengerät		FXFA80A	FXFA100A	FXFA125A
Zierblende		BYCQ140E	BYCQ140E	BYCQ140E
Kühlleistung	kW	9,0	11,2	14,0
Heizleistung	kW	10,0	12,5	16,0

Standard Zubehör

Kondensatpumpe (Förderhöhe: 850 mm ab Unterkante Kassettengerät)

Ansaugluftfilter

Erforderliches Zubehör

Regelung	
BRC1H52W/S/K	Madoka Premium Kabelfernbedienung in Weiß/Silber/Schwarz

Optionales Zubehör

Regelung	
BRC7FA532F	Infrarotfernbedienung für Standard Zierblende BYCQ140E, BYCQ140EW – Hinweis: Nicht kompatibel mit Anwesenheits- & Bodensensor, keine individuelle Steuerung der Schwingklappen möglich
BRC7FA532FB	Infrarotfernbedienung für schwarze Zierblende BYCQ140EB – Hinweis: Nicht kompatibel mit Anwesenheits- & Bodensensor, keine individuelle Steuerung der Schwingklappen möglich
BRC7FB532F	Infrarotfernbedienung für weiße Design Blende BYCQ140EP – Hinweis: Nicht kompatibel mit Anwesenheits- & Bodensensor, keine individuelle Steuerung der Schwingklappen möglich
BRC7FB532FB	Infrarotfernbedienung für schwarze Design Blende BYCQ140EPB – Hinweis: Nicht kompatibel mit Anwesenheits- & Bodensensor, keine individuelle Steuerung der Schwingklappen möglich
BRYQ140B	Anwesenheits & Bodensensor für BYCQ140E, BYCQ140EGF, BYCQ140EW
BRYQ140BB	Anwesenheits & Bodensensor für BYCQ140EB, BYCQ140EGFB
BRYQ140C	Anwesenheits & Bodensensor für BYCQ140EP
BRYQ140CB	Anwesenheits & Bodensensor für BYCQ140EPB
KRP4A53	Zusatzplatine für Betriebs- und Störmeldung
BRP069C51	WLAN Adapter
ERP01A51	Platine für Störmeldung Leckage
KRP1BC101	Installationsbox für EKR01A51 (notwendig)

Zierblende für FXFA-A Geräte

BYCQ140E	Standard Zierblende Weiß (RAL9010 mit grauen Lamellen)
BYCQ140EW	Standard Zierblende Reinweiß (RAL9010)
BYCQ140EB	Standard Zierblende Schwarz (RAL 9005)
BYCQ140EGF	Selbstreinigende Zierblende Weiß mit feinmaschigen Filter; nur mit BRC1H*
BYCQ140EGFB	Selbstreinigende Zierblende Schwarz (RAL9005) mit feinmaschigen Filter; nur mit BRC1H*
BYCQ140EP	Design Zierblende Weiß (RAL9010)
BYCQ140EPB	Design Zierblende Schwarz (RAL9005)

1x KDDP55C160-1	Frischlufthaus für max 20% Frischluftanteil (bestehend aus 2 Teilen)
1x KDDP55D160-2	
KDBHQ55B140	Abdichtsatz für Ausblaslamellen

Betrieb mit Infrarotfernbedienung ist nur in Zusammenhang mit einer Madoka Kabelfernbedienung möglich.

Euroraster-Kassettengerät

Einzigartiges Design auf dem Markt, passt sich nahtlos in die Zwischendecke ein

- › Auf Kältemittel R-32 optimiert
- › Bündiger Einbau in Standard-Zwischendeckenmodule, nur 8 mm stehen über
- › Bemerkenswerte Mischung aus edlem Design und technischer Spitzenleistung, mit einem eleganten Äußeren in Weiß oder einer Kombination aus Silber und Weiß
- › Zwei optionale intelligente Sensoren steigern Energieeffizienz und Komfort
- › Geräte der Klasse 15, speziell auf kleinere, gut isolierte Räume wie Gästezimmer in Hotels, kleine Büros usw. ausgelegt
- › Einzelregelung der Lamellen: Flexibilität zur Anpassung an jede Raumgestaltung ohne Veränderung des Gerätestandortes

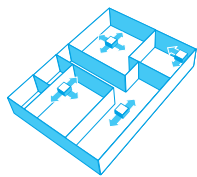
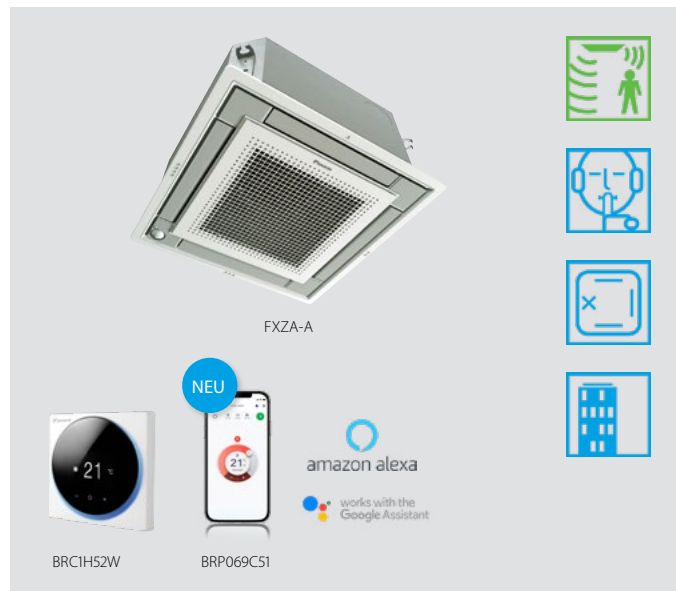

- › Optionaler Frischluftanschluss
- › Standard-Kondensatpumpe mit 850 mm Förderhöhe

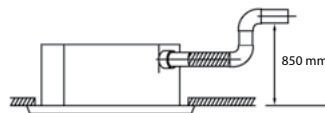

Alle technischen Angaben zum FXZA-A finden Sie auf my.daikin.at

Innengerät		FXZA	15A	20A	25A	32A	40A	50A	
Kühlleistung	Gesamtleistung Bei Ventilatorumdrehzahl „Hoch“	kW	1,70	2,20	2,80	3,60	4,50	5,60	
Heizleistung	Gesamtleistung Bei Ventilatorumdrehzahl „Hoch“	kW	1,90	2,50	3,20	4,00	5,00	6,30	
Leistungsaufnahme – 50 Hz	Kühlen Bei Ventilatorumdrehzahl „Hoch“	kW	0,043			0,045	0,059	0,092	
	Heizen Bei Ventilatorumdrehzahl „Hoch“	kW	0,043			0,045	0,059	0,092	
Abmessungen	Gerät	Höhe x Breite x Tiefe	mm 260x575x575						
Gewicht	Gerät	kg	15,5		16,5		18,5		
Gehäuse	Material		Verzinktes Stahlblech						
Geräteblende	Modell		BYFQ60C4W1W						
	Farbe		Weiß (N9.5)						
	Abmessungen	Höhe x Breite x Tiefe	mm 46x620x620						
	Gewicht	kg	2,8						
Geräteblende 2	Modell		BYFQ60C4W1S						
	Farbe		SILBER						
	Abmessungen	Höhe x Breite x Tiefe	mm 46x620x620						
	Gewicht	kg	2,8						
Geräteblende 3	Modell		BYFQ60B2W1						
	Farbe		Weiß (RAL 9010)						
	Abmessungen	Höhe x Breite x Tiefe	mm 55x700x700						
	Gewicht	kg	2,7						
Geräteblende 4	Modell		BYFQ60B3W1						
	Farbe		Weiß (RAL 9010)						
	Abmessungen	Höhe x Breite x Tiefe	mm 55x700x700						
	Gewicht	kg	2,7						
Ventilator	Luftvolumenstrom – Kühlen	Bei Ventilatorumdrehzahl „Hoch“	m ³ /h	510	522	540	600	690	840
	50 Hz	Heizen	Bei Ventilatorumdrehzahl „Hoch“	m ³ /h	510	522	540	600	690
Luftfilter	Typ		Kunststoffnetz						
Schalleistungspegel	Kühlen	Bei Ventilatorumdrehzahl „Hoch“	dB(A) 49		50	51	54	60	
Schalldruckpegel	Kühlen	Ventilatorumdrehzahl Niedrig / Mittel / Hoch	dB(A) 25,5/28,0/31,5		25,5/29,5/32,0	25,5/30,0/33,0	26,0/30,0/33,5	28,0/32,0/37,0	33,0/40,0/43,0
	Heizen	Ventilatorumdrehzahl Niedrig / Mittel / Hoch	dB(A) 25,5/28,0/31,5		25,5/29,5/32,0	25,5/30,0/33,0	26,0/30,0/33,5	28,0/32,0/37,0	33,0/40,0/43,0
Kältemittel	Typ / GWP		R-32 / 675						
Rohrleitungsanschlüsse	Flüssigkeit	AD	mm 6,35						
	Gas	AD	9,52			12,7			
	Kondensatableitung		VP20 (ID 20 / AD 26)						
Spannungsversorgung	Phase / Frequenz / Spannung		Hz / V 1~/50/60/220-240/220						
Stromstärke – 50 Hz	Max. Amperezahl für Sicherung (MSiA)	A	6						
Regelungssysteme	Infrarot-Fernbedienung		BRC7EB530W (altes Design) / BRC7F530W (weiße Blende) / BRC7F530S (graue Blende) (1)						
	Kabel-Fernbedienung		BRC1H52W/S/K						

Abmessungen ohne Reglerbox

(1) Muss mit der Kabel-Fernbedienung „Madoka“ kombiniert werden.

Zubehör für FXZA-A Innengeräte

Modell		FXZA15A.WP	FXZA20A.WP	FXZA25A.WP
Innengerät		FXZA15A	FXZA20A	FXZA25A
Zierblende (reinweiß)		BYFQ60C4W	BYFQ60C4W	BYFQ60C4W
Kühlleistung	kW	1,7	2,2	2,8
Heizleistung	kW	1,9	2,5	3,2

Modell		FXZA32A.WP	FXZA40A.WP	FXZA50A.WP
Innengerät		FXZA32A	FXZA40A	FXZA50A
Zierblende (reinweiß)		BYFQ60C4W	BYFQ60C4W	BYFQ60C4W
Kühlleistung	kW	3,6	4,5	5,6
Heizleistung	kW	4,0	5,0	6,3

Standard Zubehör

Kondensatpumpe (Förderhöhe: 850 mm ab Unterkante Kassettengerät)

Ansaugluftfilter

Erforderliches Zubehör

Regelung

BRC1H52W/S/K Madoka Premium Kabelfernbedienung in Weiß/Silber/Schwarz

Optionales Zubehör

Regelung

BRC7F530W Infrarotfernbedienung für BYFQ60C4W – Hinweis: Keine individuelle Steuerung der Schwingklappen möglich

BRC7F530S Infrarotfernbedienung für BYFQ60C4S – Hinweis: Keine individuelle Steuerung der Schwingklappen möglich

BRC7EB530W Infrarotfernbedienung für BYFQ60B3

BRYQ60A3W Anwesenheits- & Bodensensor für BYFQ60C4W – Hinweis: Nur in Kombination mit Standard Kabelfernbedienung

BRYQ60A3S Anwesenheits- & Bodensensor für BYFQ60C4S – Hinweis: Nur in Kombination mit Standard Kabelfernbedienung

KRP4A53 Zusatzplatine für Betriebs- und Störmeldung

BRP069C51 WLAN Adapter

ERP02A50 Platine für Störmeldung Leckage

KRP1BC101 Installationsbox für ERP02A50 (notwendig)

Zierblenden für FXZA-A Geräte

BYFQ60C4W Fully Flat Zierblende – reinweißes Design.

BYFQ60C4S Fully Flat Zierblende – silber/weißes Design.

BYFQ60B3 Zierblende 700x700mm (Design des Vorgängermodells) – Hinweis: Keine individuelle Steuerung der Schwingklappen möglich.

EKRS23 Kabelsatz, benötigt für den Anschluss der Zierblende BYFQ60B3

BDBHQ44C60 Abdichtsatz für Ausblaslamellen für BYFQ* Zierblende

KDBQ44B60 Abstandshalter für geringere Installationshöhe – nur für Kombination mit Zierblende BYFQ60B3

KDDQ44XA60 Frischluftanschlusskit (Rohranschluss für Frischluftbeimengung)

Betrieb mit Infrarotfernbedienung ist nur in Zusammenhang mit einer Madoka Kabelfernbedienung möglich.

Extra flaches Kanalgerät

Schlankes Design für flexible Installation

- › Auf Kältemittel R-32 optimiert
- › Geräte der Klasse 10, speziell auf kleinere, gut isolierte Räume wie Gästezimmer in Hotels, kleine Büros usw. ausgelegt
- › Kompakte Abmessungen; kann problemlos in Zwischendecken von lediglich 240 mm eingebaut werden

Baureihe A (15, 20, 25, 32)

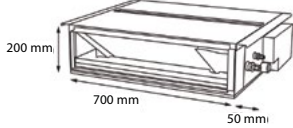

- › Mittlerer externer statischer Druck von bis zu 44 Pa erleichtert die Installation des Geräts an flexible Kanäle unterschiedlicher Längen
- › Unauffällige Verblendung in die Wand: nur Ansaug- und Ausblasgitter sind sichtbar
- › Auf Wunsch erhältlich Filter mit Selbstreinigung sorgt für maximale Effizienz, höchsten Komfort und höchste Zuverlässigkeit
- › Flexible Installation, da die Luftansaugung von der Rückseite auf die Unterseite umgestellt werden kann

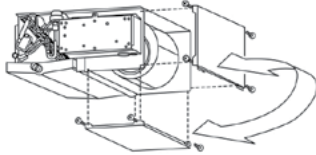

- › Serienmäßige Kondensatpumpe mit 750 mm Förderhöhe erhöht die Flexibilität und beschleunigt die Installation

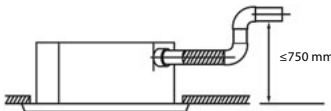

Alle technischen Angaben zum FXDA-A finden Sie auf my.daikin.at

Alle technischen Angaben zum BAE20A finden Sie auf my.daikin.at

NEU

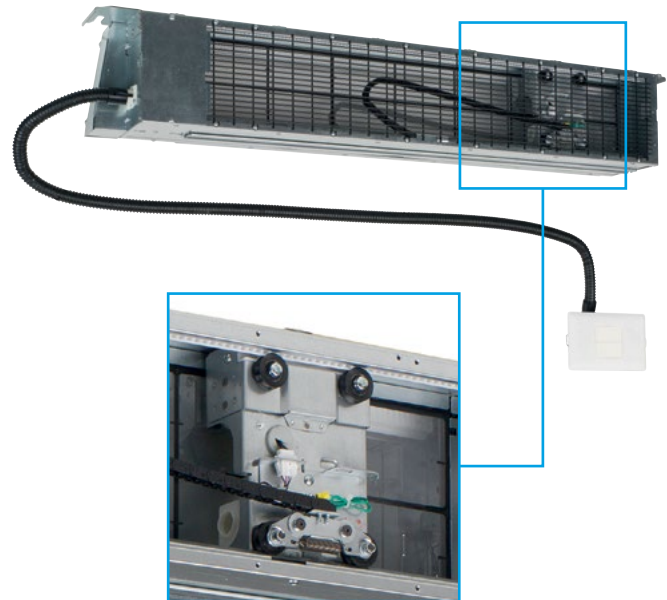

Auf Wunsch mit selbstreinigendem Filter

Innengerät			FXDA	10A	15A	20A	25A	32A	40A	50A	63A
Kühlleistung	Gesamtleistung Bei Ventilatorumdrehzahl „Hoch“		kW	1,10	1,70	2,20	2,80	3,60	4,50	5,60	7,10
Heizleistung	Gesamtleistung Bei Ventilatorumdrehzahl „Hoch“		kW	1,30	1,90	2,50	3,20	4,00	5,00	6,30	8,00
Leistungsaufnahme –	Kühlen	Bei Ventilatorumdrehzahl „Hoch“	kW	0,042	0,057		0,068		0,075	0,096	0,107
	Heizen	Bei Ventilatorumdrehzahl „Hoch“	kW	0,042	0,057		0,068		0,075	0,096	0,107
Erforderliche Einbauhöhe in Zwischendecke >			mm	240							
Abmessungen	Gerät	Höhe x Breite x Tiefe	mm	200x750x620				200x950x620		200x1.150x620	
Gewicht	Gerät		kg	22,0				26,0		29,0	
Gehäuse	Material			Verzinkter Stahl							
Ventilator	Luftvolumenstrom – 50 Hz	Kühlen Bei Ventilatorumdrehzahl „Hoch“	m³/h	312	390		480		630	750	990
	Externer statischer Druck (ESP) – 50 Hz	Werkeinstellung / Hoch	Pa	10/30,0				15/44,0			
Luftfilter	Typ			Abnehmbar / Waschbar							
Schallleistungspegel	Kühlen	Bei Ventilatorumdrehzahl „Hoch“	dB(A)	48	50		51		52	53	54
Schallleistungspegel	Kühlen	Ventilatorumdrehzahl Niedrig / Mittel / Hoch	dB(A)	26 / 28 / 29	27,0/31,0/32,0		27,0/31,0/33,0		28,0/32,0/34,0	29,0/33,0/35,0	30,0/34,0/36,0
Kältemittel	Typ / GWP			R-32 / 675							
Rohrleitungsanschlüsse	Flüssigkeit	AD	mm					6,35			
	Gas	AD	mm					9,52		12,7	
Kondensatableitung				VP20 (ID 20 / AD 26)							
Spannungsversorgung	Phase / Frequenz / Spannung		Hz / V	1~/50/60/220-240/220							
Stromstärke – 50 Hz	Max. Amperezahl für Sicherung (MSIA)		A	6							
Regelungssysteme	Infrarot-Fernbedienung			BRC4C65 / BRC4C66 (1)							
	Kabel-Fernbedienung			BRC1H52W/S/K							

(1) Muss mit der Kabel-Fernbedienung „Madoka“ kombiniert werden.

Zubehör für FXDA-A

Modell		FXDA10A	FXDA15A	FXDA20A	FXDA25A	FXDA32A
Innengerät		FXDA10A	FXDA15A	FXDA20A	FXDA25A	FXDA32A
Kühlleistung	kW	1,1	1,7	2,2	2,8	3,6
Heizleistung	kW	1,3	1,9	2,5	3,2	4,0
Externe statische Pressung (Nom./Hoch)	Pa	10/30				

Modell		FXDA40A	FXDA50A	FXDA63A
Innengerät		FXDA40A	FXDA50A	FXDA63A
Kühlleistung	kW	4,5	5,6	7,1
Heizleistung	kW	5,0	6,3	8,0
Externe statische Pressung (Nom./Hoch)	Pa	15/44		

Standard Zubehör

Kondensatpumpe (Förderhöhe: 750 mm ab Unterkante Gerät)

Ansaugluftfilter

Erforderliches Zubehör

Regelung	
BRC1H52W/S/K	Madoka Premium Kabelfernbedienung in Weiß/Silber/Schwarz

Optionales Zubehör

Regelung	
BRC4C65	Infrarotfernbedienung mit externem Empfänger
BAE20A62	selbstreinigender Filter für FXDA15-32A
BAE20A82	selbstreinigender Filter für FXDA40-50A
BAE20A102	selbstreinigender Filter für FXDA63A
BAEVACEP	Staubsaugeradapter kompatibel mit allen 3 Filter
KRP4A54-9	Zusatzplatine für Betriebs- und Störmeldung
BRP069C51	WLAN Adapter
ERP01A51	Platine für Störmeldung Leckage
KRP1BC101	Installationsbox für ERP01A51 (notwendig)

Betrieb mit Infrarotfernbedienung ist nur in Zusammenhang mit einer Madoka Kabelfernbedienung möglich.

Kanalgerät mit mittlerem statischem Druck

Schlankestes und leistungsstärkstes Gerät für mittleren statischen Druck auf dem Markt!

- › Auf Kältemittel R-32 optimiert
- › Schlankestes Gerät in seiner Klasse, nur 245 mm (integrierte Höhe von 300 mm); daher sind enge Zwischendecken keine Herausforderung mehr



- › Leise im Betrieb: Schalldruckpegel lediglich 25 dB(A)
- › Aufgrund eines mittleren externen Drucks bis zu 150 Pa kann das Gerät mit flexiblen Kanälen unterschiedlicher Länge eingesetzt werden
- › Externer statischer Druck (ESP) kann über Kabel-Fernbedienung verändert werden, wodurch das Zuluftvolumen optimal eingestellt werden kann
- › Unauffällige Verblendung in die Wand: nur Ansaug- und Ausblasgitter sind sichtbar
- › Geräte der Klasse 15, speziell auf kleinere, gut isolierte Räume wie Gästezimmer in Hotels, kleine Büros usw. ausgelegt
- › Auf Wunsch mit Frischluftzufuhr
- › Flexible Installation: die Luftansaugung kann von der Rückseite auf die Unterseite umgestellt werden und Auswahlmöglichkeit zwischen freier Nutzung oder Anschluss an optionale Ansauggitter

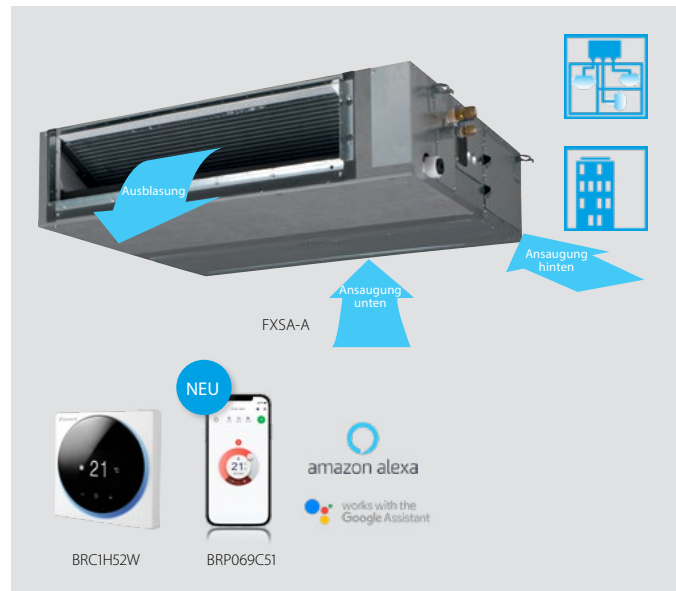

› Serienmäßige Kondensatpumpe mit 850 mm Förderhöhe für höhere Flexibilität und schnellere Installation

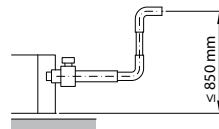

Alle technischen Angaben zum FXSA-A finden Sie auf my.daikin.at

Funktion zur automatischen Anpassung des Luftstroms

Wählt automatisch die geeignetste Ventilatorkehllinie, bei der Nenn-Luftstrom des Geräts ±10 % erreicht wird.

Warum?

In der Praxis weichen die tatsächlich installierten Kanäle häufig vom ursprünglich berechneten Luftstromwiderstand ab * der tatsächliche Luftvolumenstrom ist möglicherweise viel niedriger oder höher als der nominale Luftstrom, was zu einem Leistungsmangel oder einer unangenehmen Lufttemperatur führt.

Die Funktion „Anpassung Luftvolumenstrom“ passt die Ventilatorumdrehzahl automatisch an das konkrete Kanalsystem an (in allen Modellen sind mindestens 10 Ventilatorkehlprofile programmiert), und die Installation geht viel schneller vonstatten.

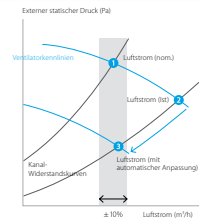

Innengerät			FXSA	15A	20A	25A	32A	40A	50A	63A	80A	100A	125A	140A	
Kühlleistung	Gesamtleistung	Bei Ventilatorumdrehzahl „Hoch“	kW	1,70	2,20	2,80	3,60	4,50	5,60	7,10	9,00	11,20	14,00	16,00	
Heizleistung	Gesamtleistung	Bei Ventilatorumdrehzahl „Hoch“	kW	1,90	2,50	3,20	4,00	5,00	6,30	8,00	10,0	12,5	16,0	18,0	
Leistungsaufnahme – 50 Hz	Kühlen	Bei Ventilatorumdrehzahl „Hoch“	kW	0,086			0,147			0,150	0,183	0,209	0,285	0,326	0,382
	Heizen	Bei Ventilatorumdrehzahl „Hoch“	kW	0,086			0,147			0,150	0,183	0,209	0,285	0,326	0,382
Abmessungen	Gerät	Höhe x Breite x Tiefe	mm	245x550x800			245x700x800			245x1.000x800			245x1.400x800		245x1.550x800
	Gewicht	Gerät	kg	23,5		24,0		28,5		29,0	35,5	36,5	46,0	47,0	51,0
Gehäuse	Material			Verzinktes Stahlblech											
Ventilator	Luftvolumenstrom – Kühlen	Bei Ventilatorumdrehzahl „Hoch“	m³/h	522	540		570	900	912	1.260	1.380	1.920	2.160	2.340	
	50 Hz	Heizen	Bei Ventilatorumdrehzahl „Hoch“	m³/h	522	540		570	900	912	1.260	1.380	1.920	2.160	2.340
	Externer statischer Druck (ESP) – 50 Hz	Werkeinstellung / Hoch	Pa	30/150			40/150			50/150					
Luftfilter	Typ			Kunststoffnetz											
Schallleistungspegel	Kühlen	Bei Ventilatorumdrehzahl „Hoch“	dB(A)	54			55	60	59		61		64		
	Heizen	Niedrig / Mittel / Hoch	dB(A)	25,0/28,0/29,5	25,0/28,0/30,0		26,0/29,0/31,0	29,0/32,0/35,0		27,0/30,0/33,0	29,0/32,0/35,0	31,0/34,0/36,0	33,0/36,0/39,0	34,0/38,0/41,5	
Schalldruckpegel	Kühlen	Niedrig / Mittel / Hoch	dB(A)	26,0/29,0/31,5	26,0/29,0/32,0		27,0/30,0/33,0	29,0/34,0/37,0		28,0/32,0/35,0	30,0/34,0/37,0	31,0/34,0/37,0	33,0/37,0/40,0	34,0/38,5/42,0	
	Heizen	Niedrig / Mittel / Hoch	dB(A)	26,0/29,0/31,5	26,0/29,0/32,0		27,0/30,0/33,0	29,0/34,0/37,0		28,0/32,0/35,0	30,0/34,0/37,0	31,0/34,0/37,0	33,0/37,0/40,0	34,0/38,5/42,0	
Kältemittel	Typ / GWP			R-32 / 675											
Rohrleitungsanschlüsse	Flüssigkeit	AD	mm				6,35							9,52	
	Gas	AD	mm				9,52							15,9	
	Kondensatableitung			VP20 (ID 20 / AD 26), Förderhöhe 625 mm											
Spannungsversorgung	Phase / Frequenz / Spannung		Hz / V	1~/50/60/220-240/220											
Stromstärke – 50 Hz	Max. Amperezahl für Sicherung (MSiA)		A	6											
Regelungssysteme	Infrarot-Fernbedienung			BRC4C65 (1)											
	Kabel-Fernbedienung			BRC1H52W/S/K											

(1) Muss mit der Kabel-Fernbedienung „Madoka“ kombiniert werden.

Zubehör für FXSA-A Innengeräte

Modell		FXSA15A	FXSA20A	FXSA25A	FXSA32A	FXSA40A	FXSA50A
Innengerät		FXSA15A	FXSA20A	FXSA25A	FXSA32A	FXSA40A	FXSA50A
Kühlleistung	kW	1,7	2,2	2,8	3,6	4,5	5,6
Heizleistung	kW	1,9	2,5	3,2	4,0	5,0	6,3
Externe statische Pressung (Nom./Hoch)	Pa	30/150					

Modell		FXSA63A	FXSA80A	FXSA100A	FXSA125A	FXSA140A
Innengerät		FXSA63A	FXSA80A	FXSA100A	FXSA125A	FXSA140A
Kühlleistung	kW	7,1	9,0	11,2	14,0	15,7
Heizleistung	kW	8,0	10,0	12,5	16,0	17,9
Externe statische Pressung (Nom./Hoch)	Pa	30/150	40/150		50/150	50/150

Standard Zubehör

Kondensatpumpe (850 mm Förderhöhe ab Unterkante Gerät)

Ansaugluftfilter

Erforderliches Zubehör

Regelung

BRC1H52W/S/K Madoka Premium Kabelfernbedienung in Weiß/Silber/Schwarz

Optionales Zubehör

Regelung

BRC4C65 Infrarotfernbedienung mit externem Empfänger

KRP4A51 Zusatzplatine für Betriebs- und Störmeldung

BRP069C51 WLAN Adapter

ERP01A50 Platine für Störmeldung Leckage

KRP1BC101 Installationsbox für ERP01A50 (notwendig)

Sonstiges für FXSA-A

KDAP25A36 Anschlussflansch für runden Zuluftkanal - für FXSA15-32A

KDAP25A56 Anschlussflansch für runden Zuluftkanal - für FXSA40-50A

KDAP25A71 Anschlussflansch für runden Zuluftkanal - für FXSA63-80A

KDAP25A140 Anschlussflansch für runden Zuluftkanal - für FXSA100-125A

Betrieb mit Infrarotfernbedienung ist nur in Zusammenhang mit einer Madoka Kabelfernbedienung möglich.

Wandgerät

Für Räume ohne Zwischendecke oder ohne freien Platz am Boden

- › Auf Kältemittel R-32 optimiert
- › Flache, elegante Vorderblende lässt sich einfach ins Interieur integrieren und kann auf einfachere Weise gereinigt werden
- › Einfacher Einbau sowohl in Neubauten als auch in Modernisierungsprojekte
- › Die Luft wird dank der 5 verschiedenen Austrittswinkel komfortabel nach oben und unten verteilt; die Winkel können über die Fernbedienung programmiert werden
- › Wartungsarbeiten können problemlos von der Vorderseite der Anlage aus vorgenommen werden



Alle technischen Angaben zum FXAA-A finden Sie auf my.daikin.at

Innengerät		FXAA	15A	20A	25A	32A	40A	50A	63A
Kühlleistung	Gesamtleistung Bei Ventilatorumdrehzahl „Hoch“	kW	1,7	2,2	2,8	3,6	4,5	5,6	7,1
Heizleistung	Gesamtleistung Bei Ventilatorumdrehzahl „Hoch“	kW	1,9	2,5	3,2	4,0	5,0	6,3	8,0
Leistungsaufnahme – 50 Hz	Kühlen Bei Ventilatorumdrehzahl „Hoch“	kW	0,017	0,019	0,028	0,030	0,025	0,033	0,050
	Heizen Bei Ventilatorumdrehzahl „Hoch“	kW	0,025	0,029	0,034	0,035	0,030	0,039	0,060
Abmessungen	Gerät Höhe x Breite x Tiefe	mm	290x795x266				290x1.050x269		
Gewicht	Gerät	kg	15				18,5		
Ventilator	Luftvolumenstrom – Kühlen Ventilatorumdrehzahl 50 Hz	m ³ /h	390/426	390/474	390/498	390/564	588/732	654/852	774/1.092
Luftfilter	Typ		Waschbares Harznetz						
Schallleistungspegel	Kühlen Bei Ventilatorumdrehzahl „Hoch“	dB(A)	51,0	52,0	53,0	55,0		58,0	63,0
Schalldruckpegel	Kühlen Ventilatorumdrehzahl Niedrig / Hoch	dB(A)	28,5/32,0	28,5/33,0	28,5/35,0	28,5/37,5	33,5/37,0	35,5/41,0	38,5/46,5
	Heizen Ventilatorumdrehzahl Niedrig / Hoch	dB(A)	28,5/33,0	28,5/34,0	28,5/36,0	28,5/38,5	33,5/38,0	35,5/42,0	38,5/47,0
Kältemittel	Typ / GWP		R-32 / 675						
Rohrleitungsanschlüsse	Flüssigkeit AD	mm	6,35						
	Gas AD	mm	9,52				12,7		
	Kondensatableitung		VP13 (ID 15 / AD 18)						
Spannungsversorgung	Phase / Frequenz / Spannung	Hz / V	1~/50/220-240						
Stromstärke – 50 Hz	Max. Amperezahl für Sicherung (MSiA)	A	6						
Regelungssysteme	Infrarot-Fernbedienung		BRC7EA630 (1)						
	Kabel-Fernbedienung		BRC1H52W/S/K						

(1) Muss mit der Kabel-Fernbedienung „Madoka“ kombiniert werden.

Zubehör für FXAA-A Innengeräte

Modell	FXAA	15A	20A	25A	32A	40A	50A	63A
Innengerät		FXAA15A	FXAA20A	FXAA25A	FXAA32A	FXAA40A	FXAA50A	FXAA63A
Kühlleistung	kW	1,7	2,2	2,8	3,6	4,5	5,6	7,1
Heizleistung	kW	1,9	2,5	3,2	4,0	5,0	6,3	8,0

Standard Zubehör

Ansaugluftfilter

Erforderliches Zubehör

Regelung	
BRC1H52W/S/K	Madoka Premium Kabelfernbedienung in Weiß/Silber/Schwarz

Optionales Zubehör

Regelung	
BRC7EA630	Infrarotfernbedienung
KRP4A51	Zusatzplatine für Betriebs- und Störmeldung
BRP069C51	WLAN Adapter
ERP01A51	Platine für Störmeldung Leckage
KRP1BC101	Installationsbox für ERP01A51 (notwendig)

Betrieb mit Infrarotfernbedienung ist nur in Zusammenhang mit einer Madoka Kabelfernbedienung möglich.



Gemeinsam für eine nachhaltige Zukunft

Fest entschlossen, unsere Umweltbilanz beständig zu verbessern, werden wir bis zum Jahr 2050 klimaneutral sein. Die Schritte auf unserem Weg dahin sind: „Kreislaufwirtschaft“, „Innovation“ und „Intelligente Nutzung“.

Jetzt ist die Zeit zu handeln. Schließen Sie sich uns an bei der Gestaltung einer nachhaltigen Zukunft für die HLKK-Branche!

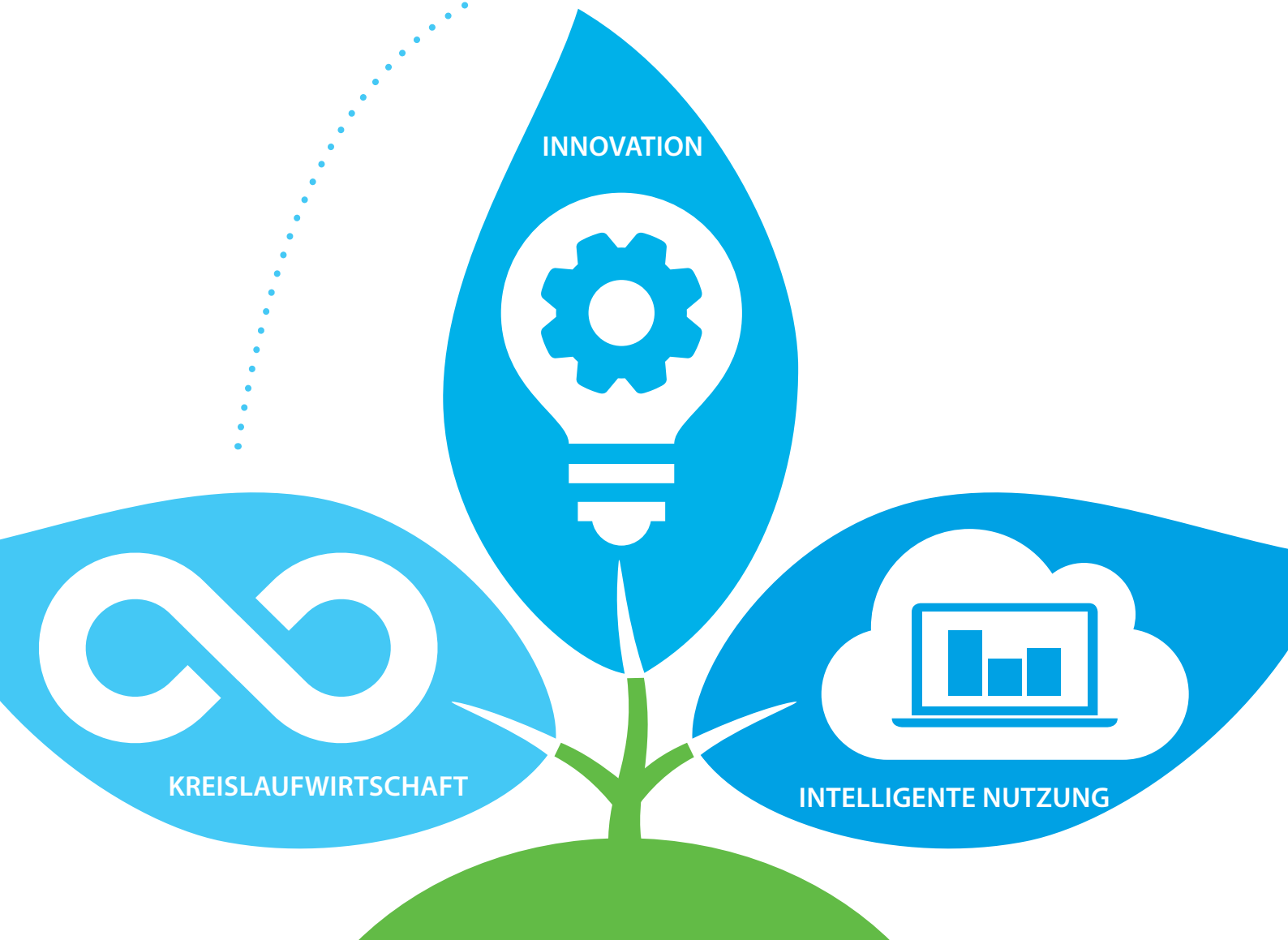

www.daikin.at/kreislaufwirtschaft



Kreislaufwirtschaft

LOOP

B Y D A I K I N

In Richtung Kreislaufwirtschaft bei Kältemitteln

L∞P by Daikin hat zum Ziel, Abfallstoffe zu vermeiden. Stattdessen nutzen wir weiter, was bereits in guter Qualität vorhanden ist.

Im Rahmen dieses Programms **führen wir rückgewonnenes Kältemittel einer Wiederverwendung zu und konnten bereits eine Neuproduktion von jährlich mehr als 250.000 kg an Kältemitteln vermeiden!**

Für in Europa produzierte und vertriebene VRV-Geräte*

- > Nur bei Daikin: Unsere Geräte werden mit rückgewonnenem Kältemittel befüllt
- > Verwaltungstechnisch in Europa* produzierten und vertriebenen VRV-Geräten zugeordnet



Machen Sie mit: verwandeln Sie Abfälle in Wirtschaftsgüter

Mit „L∞P by Daikin“ haben wir mittlerweile enorme, und in der Branche einzigartige, Erfolge erreicht, aber das reicht uns noch nicht ...

Mit möchten Sie, unser gesamtes Netzwerk an Fachbetrieben, zur Rückgewinnung noch größerer Mengen ermutigen, damit wir „L∞P by Daikin“ auf weitere Kältemittel und Produktpaletten ausweiten können. Unsere Bestandsinstallationen bergen ein riesiges Steigerungspotenzial für die kommenden Jahre.



Gestalten Sie Ihre eigene Kreislaufwirtschaft













Wir möchten Sie anhalten, mithilfe unseres Kältemittel-Rückgewinnungsgeräts Ihre eigene Kreislaufwirtschaft bei Befüllung und Instandhaltung von Anlagen vor Ort aufzubauen!

- > Portables Gerät, kann problemlos transportiert werden
- > Optimale Aufreinigung
- > Kältemittel können direkt vor Ort wiederverwendet werden

* Mitgliedsstaaten der EU, Albanien, Bosnien-Herzegowina, Island, Kosovo, Montenegro, Nordmazedonien, Norwegen, Schweiz, Serbien, Vereinigtes Königreich

Vorteile im Überblick – **VRV IV**

Nachhaltigkeit		Abwesenheitsmodus	Während der Abwesenheit kann das Komfortniveau im Innenbereich gehalten werden
		Nur Lüften	Die Klimaanlage kann auch ausschließlich als Ventilator genutzt werden, ohne die Luft zu heizen oder zu kühlen
		Selbstreinigender Filter	Der Filter reinigt sich automatisch selbst. Problemlose Pflege bedeutet optimale Energieeffizienz und höchsten Komfort ohne die Notwendigkeit teurer oder zeitraubender Wartungsarbeiten
		Boden- und Anwesenheitssensor	Der Anwesenheitssensor leitet die Luft von im Raum erkannten Personen weg. Der Bodensensor ermittelt die durchschnittliche Fußbodentemperatur und sorgt für eine gleichmäßige Temperaturverteilung zwischen Decke des Raumes und Fußboden
Komfort		Zugluftverhinderung	Zu Beginn der Aufwärmphase oder bei ausgeschaltetem Thermostat werden die Luftausblasrichtung auf „horizontal“ und eine niedrige Drehzahl des Ventilators eingestellt, um so Zugluft zu vermeiden. Nach dem Aufwärmen werden die Luftausblasrichtung und die Drehzahl des Ventilators wie gewünscht geändert
		Flüsterleise	Die Innengeräte von Daikin arbeiten flüsterleise. Auch bei den Außengeräten wird sichergestellt, dass eine Ruhestörung der Nachbarn vermieden wird
		Automatische Umschaltung Kühlen/Heizen	Automatischer Wechsel zwischen Kühl- und Heizbetrieb, um die Solltemperatur zu erreichen
Luftbehandlung		Luftfilter	Entfernt Staubpartikel aus der Luft und gewährleistet so die beständige Versorgung mit sauberer Luft
Feuchtigkeitsregelung		Entfeuchtungsprogramm	Ermöglicht die Senkung der Luftfeuchtigkeit in einem Raum, ohne die Raumtemperatur zu verändern
Luftstrom		Vorbeugung gegen Deckenverschmutzung	Der Luftaustritt am Innengerät wurde speziell entwickelt, damit die Luft nicht gegen die Zwischendecke geblasen wird, um eine Verschmutzung der Decke zu vermeiden
		Vertikale Schwenkautomatik	Option für die automatische Vertikalbewegung der Luftausblaslamellen für einen gleichmäßigen Luftstrom und eine gleichmäßige Temperaturverteilung
		Ventilator Drehzahlstufen	Mehrere Ventilator Drehzahlen zur Auswahl für die Optimierung der Komfortniveaus
		Einzelregelung der Lamellen	Durch die Einzelregelung der Lamellen kann an der verkabelten Fernbedienung die Stellung jeder einzelnen Lamelle problemlos eingestellt werden, um das Gerät an eine Neugestaltung des Raumes anzupassen. Optionale Verschlussbausätze sind ebenfalls erhältlich.
Fernbedienung und Zeitschaltuhr		Wochenzeitschaltuhr	An dieser Zeitschaltuhr kann ein beliebiger Zeitpunkt am Tag oder in der Woche für das Ein- und Ausschalten des Systems eingestellt werden
		Infrarot-Fernbedienung	Infrarot-Fernbedienung mit LCD zur Regelung Ihres Innengeräts aus der Ferne
		Verkabelte Fernbedienung	Verkabelte Fernbedienung zur Regelung Ihres Innengeräts aus der Ferne
		Zentralregelung	Zentralregelung zur Regelung verschiedener Innengeräte von einem einzigen Punkt aus
		Mehrbereichs-Betrieb	Mit einem einzigen Kanalgerät bis zu 6 individuelle Klimatisierungsbereiche realisierbar
Sonstige Funktionen		Automatischer Wiederanlauf	Nach einem Stromausfall nimmt das Gerät automatisch wieder den Betrieb im ursprünglich eingestellten Modus auf
		Selbstdiagnose	Vereinfacht die Wartung, indem jede Störung und jede Betriebsunregelmäßigkeit, die im System aufgetreten ist, angezeigt wird
		Kondensatpumpen-Bausatz	Erleichtert die Kondensatableitung aus dem Innengerät
		Mehrere Mieter	Die Hauptstromversorgung der Innengeräte kann ausgeschaltet werden, wenn Sie das Gebäude verlassen oder für Wartungszwecke

Kassettengeräte								Wandgerät	Deckengeräte		Truhengeräte	
FXFQ-B	FXZQ-A	FXCQ-A	FXKQ-MA	FXDQ-A3	FXSQ-A	FXMQ-P7	FXMQ-MB	FXAQ-A	FXHQ-A	FXUQ-A	FXNQ-A	FXLQ-P
												
•	•	•	•	•	•	•	•	•	•	•	•	•
•	•	•	•	•	•	•	•	•	•	•	•	•
•				•								
•	•											
•	•		•							•		
•	•	•		•	•	•	•					
•	•	•	•	•	•	•	•	•	•	•	•	•
G1	G1	•	G1	•	G1	•	G1	•	G1	G1	G1	G1
•	•	•	•	•	•	•	•	•	•	•	•	•
•	•	•	•									
•	•	•	•					•		•		
3 + auto	3 + auto	3 + auto	2	3	3 + auto	3	2	2	3	3 + auto	2	2
•	•									•		
•	•	•	•	•	•	•	•	•	•	•	•	•
•	•	•	•	•	•	•	•	•	•	•	•	•
•	•	•	•	•	•	•	•	•	•	•	•	•
•	•	•	•	•	•	•	•	•	•	•	•	•
				•	•							
•	•	•	•	•	•	•	•	•	•	•	•	•
•	•	•	•	•	•	•	•	•	•	•	•	•
•	•	•	•	•	•	•	•	•	•	•	•	•
•	•	•	•	•	•	•	•	•	•	•	•	•
Standard	Standard	Standard	Standard	Standard	Standard	Standard	Standard	Optional	Optional	Optional	Standard	
•	•	(•)	(•)	•	•	•	•	(•)	•	(•)	(•)	•

Roundflow Kassettengerät

360°-Luftaustritt für optimale Effizienz und besten Komfort

- Automatische Filterreinigung führt zu höherer Effizienz und besserem Komfort sowie niedrigeren Wartungskosten. 2 Filter verfügbar: Standardfilter und feinmaschiger Filter (für Feinstaubanwendungen, z. B. Bekleidungsgeschäfte)
- Zwei optionale intelligente Sensoren verbessern Energieeffizienz und Komfort
- Größte Auswahl an Zierblenden: Design-, Standard- und selbstreinigende Zierblende in Weiß (RAL9010) und Schwarz (RAL9005)
- Größere Lamellen verbessern die gleichmäßige Luftverteilung
- Einzelregelung der Lamellen: Flexibilität zur Anpassung an jede Raumgestaltung ohne Veränderung des Gerätestandortes
- Niedrigste Installationshöhe auf dem Markt: 214 mm für Klassen 20 bis 63
- Optionaler Frischluftanschluss
- Austritt am Abzweigkanal gestattet die Optimierung der Luftverteilung in Räumen mit unregelmäßigem Grundriss oder auch die Zufuhr von Luft in angrenzende Kammern

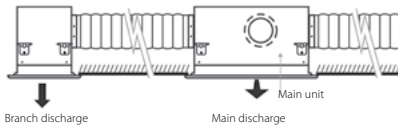

- Standard-Kondensatpumpe mit 850 mm Förderhöhe

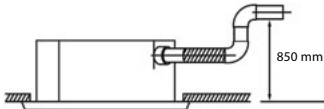

Alle technischen Angaben zum FXFQ-B finden Sie auf my.daikin.at

Innengerät		FXFQ	20B	25B	32B	40B	50B	63B	80B	100B	125B	
Kühlleistung	Gesamtleistung	Nom.	kW	2,20	2,80	3,60	4,50	5,60	7,10	9,00	11,20	14,00
Heizleistung	Gesamtleistung	Nom.	kW	2,5	3,2	4,0	5,0	6,3	8,0	10,0	12,5	16,0
Leistungsaufnahme –	Kühlen	Nom.	kW	0,038			0,053	0,061	0,092	0,115	0,186	
	Heizen	Nom.	kW	0,038			0,053	0,061	0,092	0,115	0,186	
Abmessungen	Gerät	Höhe x Breite x Tiefe	mm	204x840x840					246x840x840		288x840x840	
Gewicht	Gerät		kg	19		20	21		24		26	
Gehäuse	Material			Verzinktes Stahlblech								
Zierblende	Modell			Standard-Blende: BYCQ140E - weiß mit grauen Lamellen / BYCQ140EW - komplett weiß / BYCQ140EB - schwarz selbstreinigende Zierblende (F = mit feinmaschigem Filter): BYCQ140EG(F) - weiß / BYCQ140EGFB - schwarz Design-Blende: BYCQ140EP - weiß / BYCQ140EPB - schwarz								
	Abmessungen	Höhe x Breite x Tiefe	mm	Standard-Blende: 65x950x950 / selbstreinigende Blende: 148x950x950 / Design-Blende: 106x950x950								
	Gewicht		kg	Standard-Blende: 5,5 / Selbstreinigende Zierblende: 10,3 / Design-Blende: 6,5								
Ventilator	Luftvolumenstrom –	Kühlen	Niedrig / Hoch	m³/h		528/750	70/816	630/900	630/990	744/1.368	744/1.590	1.194/1.980
		Heizen	Niedrig / Hoch	m³/h		528/750	750/816	630/900	630/990	744/1.368	744/1.590	1.194/1.980
Luftfilter	Typ			Harznetz								
Schalleistungspegel	Kühlen	Hoch	dB(A)	49			51	53	55	60	61	
Schalldruckpegel	Kühlen	Niedrig / Nom. / Hoch	dB(A)	28,0/29,0/31,0		29,0/31,0/33,0	30,0/33,0/35,0	30,0/34,0/38,0	30,0/37,0/43,0	36,0/41,0/45,0		
	Heizen	Niedrig / Nom. / Hoch	dB(A)	28,0/29,0/31,0		29,0/31,0/33,0	30,0/33,0/35,0	30,0/34,0/38,0	30,0/37,0/43,0	36,0/41,0/45,0		
Kältemittel	Typ/GWP			R-410A/2.087,5								
Rohrleitungsanschlüsse	Flüssigkeit	AD	mm	6,35			9,52					
	Gas	AD	mm	12,70			15,90					
	Kondensatableitung			VP25 (O.D. 32 / I.D. 25)								
Stromversorgung	Phase / Frequenz / Spannung		Hz/V	1~/50/60/220-240/220								
Strom – 50 Hz	Max. Amperezahl für Sicherung (MSIA)		A	16								

Zubehör für FXFQ-B Innengeräte

Modell		FXFQ20B.WP	FXFQ25B.WP	FXFQ32B.WP
Innengerät		FXFQ20B	FXFQ25B	FXFQ32B
Zierblende		BYCQ140E	BYCQ140E	BYCQ140E
Kühlleistung	kW	2,2	2,8	3,6
Heizleistung	kW	2,5	3,2	4,0

Modell		FXFQ40B.WP	FXFQ50B.WP	FXFQ63B.WP
Innengerät		FXFQ40B	FXFQ50B	FXFQ63B
Zierblende		BYCQ140E	BYCQ140E	BYCQ140E
Kühlleistung	kW	4,5	5,6	7,1
Heizleistung	kW	5,0	6,3	8,0

Modell		FXFQ80B.WP	FXFQ100B.WP	FXFQ125B.WP
Innengerät		FXFQ80B	FXFQ100B	FXFQ125B
Zierblende		BYCQ140E	BYCQ140E	BYCQ140E
Kühlleistung	kW	9,0	11,2	14,0
Heizleistung	kW	10,0	12,5	16,0

Standard Zubehör

Kondensatpumpe (Förderhöhe: 850 mm ab Unterkante Kassettengerät)

Ansaugluftfilter

Optionales Zubehör

Regelung	
BRC7FA532F	Infrarotfernbedienung für Standard Zierblende BYCQ140E, BYCQ140EW – Hinweis: Nicht kompatibel mit Anwesenheits- & Bodensensor, keine individuelle Steuerung der Schwingklappen möglich
BRC7FA532FB	Infrarotfernbedienung für schwarze Zierblende BYCQ140EB – Hinweis: Nicht kompatibel mit Anwesenheits- & Bodensensor, keine individuelle Steuerung der Schwingklappen möglich
BRC7FB532F	Infrarotfernbedienung für weiße Design Blende BYCQ140EP – Hinweis: Nicht kompatibel mit Anwesenheits- & Bodensensor, keine individuelle Steuerung der Schwingklappen möglich
BRC7FB532FB	Infrarotfernbedienung für schwarze Design Blende BYCQ140EPB – Hinweis: Nicht kompatibel mit Anwesenheits- & Bodensensor, keine individuelle Steuerung der Schwingklappen möglich
BRC1D52	Standard Kabelfernbedienung mit Wochentimer – Hinweis: Nicht kompatibel mit Anwesenheits- & Bodensensor, keine individuelle Steuerung der Schwingklappen möglich
BRC1H52W/S/K	Madoka Premium Kabelfernbedienung in Weiß/Silber/Schwarz
BRYQ140B	Anwesenheits & Bodensensor für BYCQ140E, BYCQ140EGF, BYCQ140EW
BRYQ140BB	Anwesenheits & Bodensensor für BYCQ140EB, BYCQ140EGFB
BRYQ140C	Anwesenheits & Bodensensor für BYCQ140EP
BRYQ140CB	Anwesenheits & Bodensensor für BYCQ140EPB
KRP4A53	Zusatzplatine für Betriebs- und Störmeldung

Zierblende für FXFQ-B Geräte

BYCQ140E	Standard Zierblende Weiß (RAL9010 mit grauen Lamellen)
BYCQ140EW	Standard Zierblende Reinweiß (RAL9010)
BYCQ140EB	Standard Zierblende Schwarz (RAL 9005)
BYCQ140EGF	Selbstreinigende Zierblende Weiß mit feinmaschigen Filter; nur mit BRC1H*
BYCQ140EGFB	Selbstreinigende Zierblende Schwarz (RAL9005) mit feinmaschigen Filter; nur mit BRC1H*
BYCQ140EP	Design Zierblende Weiß (RAL9010)
BYCQ140EPB	Design Zierblende Schwarz (RAL9005)

1x KDDP55C160-1 Frischluftkit für max 20% Frischluftanteil (bestehend aus 2 Teilen)

1x KDDP55D160-2

KDBHQ55B140 Abdichtsatz für Ausblaslamellen

Weiteres Steuerungszubehör und Adapterplatinen finden Sie in der Übersicht Zubehör auf den Seiten 102-103.

Euroraster Kassettengerät

Einzigartiges Design, das sich nahtlos in die Decke einfügt

- › Völlig flache Integration in Standard-Zwischendeckenmodule, nur 8 mm stehen über
- › Bemerkenswerte Mischung aus edlem Design mit technischer Spitzenleistung und einem eleganten Äußeren in Weiß oder einer Kombination aus Silber und Weiß
- › Zwei optionale intelligente Sensoren verbessern Energieeffizienz und Komfort
- › Geräte der Klasse 15 wurden speziell für kleine und gut isolierte Räume entwickelt, wie z. B. Hotelschlafzimmer, kleine Büros usw.
- › Einzelregelung der Lamellen: Flexibilität zur Anpassung an jede Raumgestaltung ohne Veränderung des Gerätestandortes

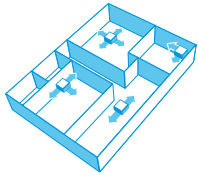

- › Niedrigerer Energieverbrauch dank speziell entwickeltem, kleinem Rohrwärmetauscher, DC-Ventilatormotor und DC-Kondensatpumpe

Alle technischen Angaben zum FXZQ-A finden Sie auf my.daikin.at

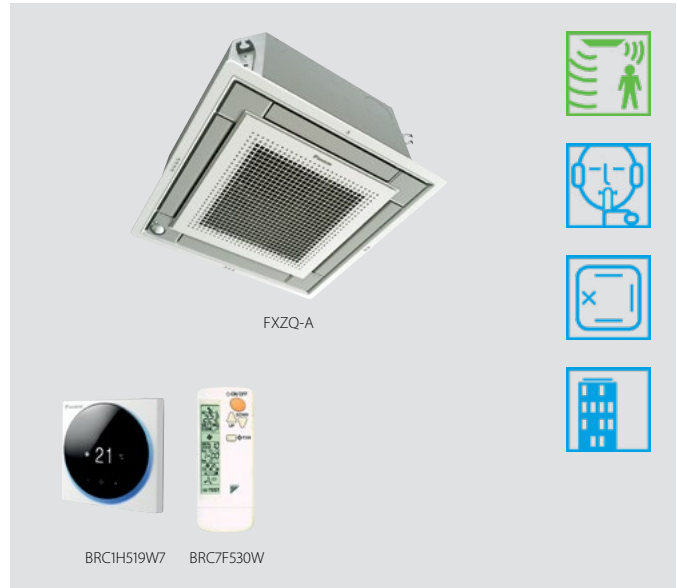

- › Optionaler Frischluftanschluss
- › Standard-Kondensatpumpe mit 850 mm Förderhöhe

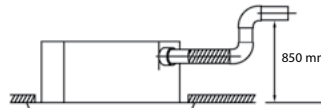

Innengerät		FXZQ		15A	20A	25A	32A	40A	50A	
Kühlleistung	Gesamtleistung Nom.	kW		1,70	2,20	2,80	3,60	4,50	5,60	
Heizleistung	Gesamtleistung Nom.	kW		1,90	2,50	3,20	4,00	5,00	6,30	
Leistungsaufnahme – 50 Hz	Kühlen Nom.	kW			0,043		0,045	0,059	0,092	
	Heizen Nom.	kW			0,036		0,038	0,053	0,086	
Abmessungen	Gerät	Höhe x Breite x Tiefe	mm	260x575x575						
Gewicht	Gerät	kg		15,5			16,5		18,5	
Gehäuse	Material		Verzinktes Stahlblech							
Zierblende	Modell		BYFQ60C2W1W							
	Farbe		Weiß (N9.5)							
	Abmessungen	Höhe x Breite x Tiefe	mm	46x620x620						
	Gewicht		kg	2,8						
Zierblende 2	Modell		BYFQ60C2W1S							
	Farbe		SILBER							
	Abmessungen	Höhe x Breite x Tiefe	mm	46x620x620						
	Gewicht		kg	2,8						
Zierblende 3	Modell		BYFQ60B2W1							
	Farbe		Weiß (RAL 9010)							
	Abmessungen	Höhe x Breite x Tiefe	mm	55x700x700						
	Gewicht		kg	2,7						
Zierblende 4	Modell		BYFQ60B3W1							
	Farbe		WEISS (RAL 9010)							
	Abmessungen	Höhe x Breite x Tiefe	mm	55x700x700						
	Gewicht		kg	2,7						
Ventilator	Luftvolumenstrom – 50Hz	Kühlen	Niedrig / Hoch	m³/h	390/510	390/522	390/540	420/600	480/690	600/870
		Heizen	Niedrig / Hoch	m³/h	390/510	390/522	390/540	420/600	480/690	600/870
Schallleistungspegel	Kühlen	Hoch	dB(A)	49			50	51	54	60
Schalldruckpegel	Kühlen	Niedrig / Nom. / Hoch	dB(A)	25,5/28,0/31,5	25,5/29,5/32,0	25,5/30,0/33,0	26,0/30,0/33,5	28,0/32,0/37,0	33,0/40,0/43,0	
	Heizen	Niedrig / Nom. / Hoch	dB(A)	25,5/28,0/31,5	25,5/29,5/32,0	25,5/30,0/33,0	26,0/30,0/33,5	28,0/32,0/37,0	33,0/40,0/43,0	
Kältemittel	Typ / GWP		R-410A/2.087,5							
Rohrleitungsanschlüsse	Flüssigkeit AD		mm	6,35						
	Gas AD		mm	12,7						
	Kondensatableitung		VP20 (ID 20 / AD 26)							
Stromversorgung	Phase / Frequenz / Spannung		Hz / V	1~/50/60/220-240/220						
Strom – 50 Hz	Max. Amperezahl für Sicherung (MSiA)		A	16						

Zubehör für FXZQ-A Innengeräte

Modell		FXZQ15A.WP	FXZQ20A.WP	FXZQ25A.WP
Innengerät		FXZQ15A	FXZQ20A	FXZQ25A
Zierblende (reinweiß)		BYFQ60CW	BYFQ60CW	BYFQ60CW
Kühlleistung	kW	1,7	2,2	2,8
Heizleistung	kW	1,9	2,5	3,2

Modell		FXZQ32A.WP	FXZQ40A.WP	FXZQ50A.WP
Innengerät		FXZQ32A	FXZQ40A	FXZQ50A
Zierblende (reinweiß)		BYFQ60CW	BYFQ60CW	BYFQ60CW
Kühlleistung	kW	3,6	4,5	5,6
Heizleistung	kW	4,0	5,0	6,3

Standard Zubehör

Kondensatpumpe (Förderhöhe: 850 mm ab Unterkante Kassettengerät)

Ansaugluftfilter

Optionales Zubehör

Regelung	
BRC7F530W	Infrarotfernbedienung für BYFQ60CW – Hinweis: Keine individuelle Steuerung der Schwingklappen möglich
BRC7F530S	Infrarotfernbedienung für BYFQ60CS – Hinweis: Keine individuelle Steuerung der Schwingklappen möglich
BRC7EB530W	Infrarotfernbedienung für BYFQ60B3
BRC1D52	Standard Kabelfernbedienung mit Wochentimer - Hinweis: Nicht kompatibel mit Anwesenheits- & Bodensensor, keine individuelle Steuerung der Schwingklappen möglich
BRC1H52W/S/K	Madoka Premium Kabelfernbedienung in Weiß/Silber/Schwarz
BRYQ60AW	Anwesenheits- & Bodensensor für BYFQ60CW – Hinweis: Nur in Kombination mit Standard Kabelfernbedienung
BRYQ60AS	Anwesenheits- & Bodensensor für BYFQ60CS – Hinweis: Nur in Kombination mit Standard Kabelfernbedienung
KRP4A53	Zusatzplatine für Betriebs- und Störmeldung

Zierblenden für FXZQ-A Geräte

BYFQ60CW	Fully Flat Zierblende – reinweißes Design.
BYFQ60CS	Fully Flat Zierblende – silber/weißes Design.
BYFQ60B3	Zierblende 700x700mm (Design des Vorgängermodells) – Hinweis: Keine individuelle Steuerung der Schwingklappen möglich.
BDBHQ44C60	Abdichtsatz für Ausblaslamellen für BYFQ* Zierblende
KDBQ44B60	Abstandshalter für geringere Installationshöhe – nur für Kombination mit Zierblende BYFQ60B3
KDDQ44XA60	Frischlufthanschlusskit (Rohranschluss für Frischluftbeimengung)

Weiteres Steuerungszubehör und Adapterplatinen finden Sie in der Übersicht Zubehör auf den Seiten 102-103.

2-Wege Kassettengerät

Schlankes und leichtes Design ist einfach in engen Korridoren zu installieren

- › Tiefe aller Geräte beträgt 620 mm – ideal für enge Räume
- › Einzelregelung der Lamellen: Flexibilität zur Anpassung an jede Raumgestaltung ohne Veränderung des Gerätestandortes

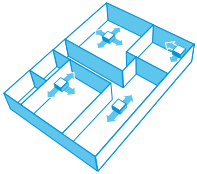

- › Niedrigerer Energieverbrauch dank speziell entwickeltem, kleinem Rohrwärmetauscher, DC-Ventilatormotor und DC-Kondensatpumpe
- › Modernes Gerät, das sich in jedes Interieur einfügt. Die Lamellen schließen ganz, wenn das Gerät nicht in Betrieb ist, sodass nur die Einlassgitter sichtbar sind
- › Frischlufteinlass ist in das gleiche System integriert, sodass sich die Installationskosten verringern, da kein zusätzliches Lüftungsgerät notwendig ist

Öffnung für Frischlufteinlass im Gehäuse



* Bringt bis zu 10 % Frischluft in den Raum

- › Optimaler Komfort garantiert durch automatische Anpassung des Luftstroms an die erforderliche Last
- › Wartungsarbeiten nach Abnehmen der Frontblende möglich

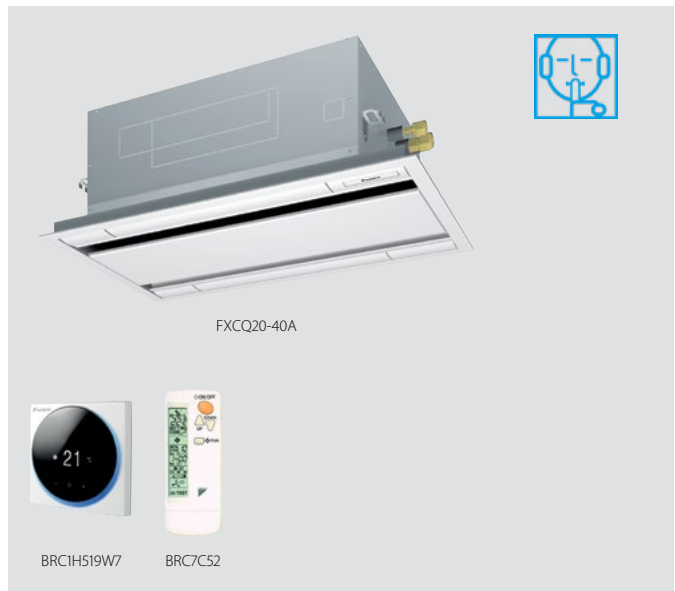

- › Austritt am Abzweigkanal gestattet die Optimierung der Luftverteilung in Räumen mit unregelmäßigem Grundriss oder auch die Zufuhr von Luft in angrenzende Kammern

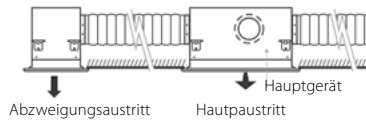

- › Standard-Kondensatpumpe mit 850 mm Förderhöhe

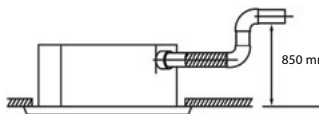

Alle technischen Angaben zum FXCQ-A finden Sie auf my.daikin.at

Innengerät		FXCQ	20A	25A	32A	40A	50A	63A	80A	125A
Kühlleistung	Gesamtleistung Nom.	kW	2,2	2,8	3,6	4,5	5,6	7,1	9,0	14,0
Heizleistung	Gesamtleistung Nom.	kW	2,5	3,2	4,0	5,0	6,3	8,0	10,0	16,0
Leistungsaufnahme – 50 Hz	Kühlen Nom.	kW	0,031	0,039		0,041	0,059	0,063	0,090	0,149
	Heizen Nom.	kW	0,028	0,035		0,037	0,056	0,060	0,086	0,146
Abmessungen	Gerät Höhe x Breite x Tiefe	mm	305x775x620				305x990x620		305x1.445x620	
Gewicht	Gerät	kg	19			22	25	33	38	
Gehäuse	Material		Verzinktes Stahlblech							
Zierblende	Modell		BYBCQ40HW1			BYBCQ63HW1		BYBCQ125HW1		
	Farbe		Weiß (6.5Y 9.5/0.5)							
	Abmessungen Höhe x Breite x Tiefe	mm	55x1.070x700			55x1.285x700		55x1.740x700		
	Gewicht	kg	10			11		13		
Ventilator	Luftvolumenstrom – 50 Hz Kühlen Niedrig / Hoch	m³/h	450/630	480/690		510/720	630/900	690/960	1.110/1.560	1.350/1.920
Schalleistungspegel	Kühlen Nom. / Hoch	dB(A)	46/48	47/50	48/50	49/52	51/53	53/55	54/58	58/62
Schalldruckpegel	Kühlen Niedrig / Nom. / Hoch	dB(A)	28,0/30,0/32,0	29,0/31,0/34,0	30,0/32,0/34,0	31,0/33,0/36,0	31,0/35,0/37,0	32,0/37,0/39,0	33,0/38,0/42,0	38,0/42,0/46,0
	Heizen Niedrig / Nom. / Hoch	dB(A)	28,0/30,0/32,0	29,0/31,0/34,0	30,0/32,0/34,0	31,0/33,0/36,0	31,0/35,0/37,0	32,0/37,0/39,0	33,0/38,0/42,0	38,0/42,0/46,0
Kältemittel	Typ / GWP		R-410A/2.087,5							
Rohrleitungsanschlüsse	Flüssigkeit AD	mm	6,35						9,52	
	Gas AD	mm	12,7						15,9	
	Kondensatableitung		VP25 (AD 32 / ID 25)							
Stromversorgung	Phase / Frequenz / Spannung	Hz / V	1~/50/220-240							
Strom – 50 Hz	Max. Amperezahl für Sicherung (MSiA)	A	16							

Zubehör für FXCQ-A Innengeräte

Modell		FXCQ20A.WP	FXCQ25A.WP	FXCQ32A.WP	FXCQ40A.WP
Innengerät		FXCQ20A	FXCQ25A	FXCQ32A	FXCQ40A
Zierblende		BYBCQ40H	BYBCQ40H	BYBCQ40H	BYBCQ40H
Kühlleistung	kW	2,2	2,8	3,6	4,5
Heizleistung	kW	2,5	3,2	4,0	5,0

Modell		FXCQ50A.WP	FXCQ63A.WP	FXCQ80A.WP	FXCQ125A.WP
Innengerät		FXCQ50A	FXCQ63A	FXCQ80A	FXCQ125A
Zierblende		BYBCQ63H	BYBCQ63H	BYBCQ125H	BYBCQ125H
Kühlleistung	kW	5,6	7,0	9,0	14,0
Heizleistung	kW	6,3	8,0	10,0	16,0

Standard Zubehör

Kondensatpumpe (Förderhöhe: 850 mm ab Unterkante Zwischendecke)

Ansaugluftfilter

Optionales Zubehör

Regelung	
BRC7C52	Infrarotfernbedienung
BRC1D52	Standard Kabelfernbedienung mit Wochentimer – Hinweis: Keine individuelle Steuerung der Schwingklappen möglich
BRC1H52W/S/K	Madoka Premium Kabelfernbedienung in Weiß/Silber/Schwarz
KRP4A51	Zusatzplatine für Betriebs- und Störmeldung

Weiteres Steuerungszubehör und Adapterplatinen finden Sie in der Übersicht Zubehör auf den Seiten 102-103.

1-Weg Kassettengerät

Gebläse in nur 1 Richtung für Eckinstallation

- › Kompakte Abmessungen; kann leicht in Zwischendecken eingebaut werden (lediglich 220 mm Deckenzwischenraum erforderlich; mit Abstandshalter für Zierblende sogar nur 195 mm)
- › Optimaler Luftstrom, da Luftausblasrichtung entweder nach unten oder nach vorn (über als Zubehör erhältliches Gitter) oder in beide Richtungen ausrichtbar ist

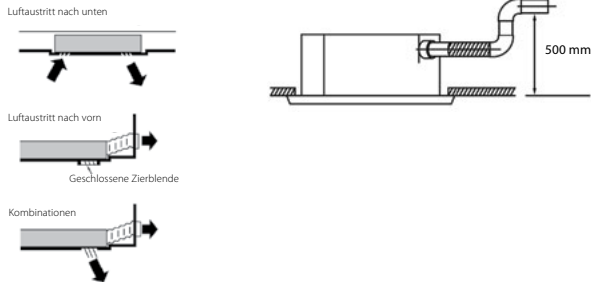

- › Wartungsarbeiten nach Abnehmen der Frontblende möglich
- › Standard-Kondensatpumpe mit 500 mm Förderhöhe



Alle technischen Angaben zum FXKQ-MA finden Sie auf my.daikin.at

Innengerät		FXKQ	25MA	32MA	40MA	63MA	
Kühlleistung	Gesamtleistung Nom.	kW	2,8	3,6	4,5	7,10	
Heizleistung	Gesamtleistung Nom.	kW	3,2	4,0	5,0	8,00	
Leistungsaufnahme – 50 Hz	Kühlen Nom.	kW	0,066		0,076	0,105	
	Heizen Nom.	kW	0,046		0,056	0,085	
Abmessungen	Gerät Höhe x Breite x Tiefe	mm	215x1.110x710			215x1.310x710	
Gewicht	Gerät	kg	31			34	
Gehäuse Zierblende	Material		Verzinktes Stahlblech				
	Modell		BYK45FJW1			BYK71FJW1	
	Farbe		Weiß				
	Abmessungen	Höhe x Breite x Tiefe	mm	70x1.240x800			70x1.440x800
	Gewicht		kg	8,5			9,5
Ventilator	Luftvolumenstrom – 50 Hz	Kühlen / Hoch	540/660		600/780	900/1.080	
Schallleistungspegel	Kühlen Hoch	dB(A)	54		56	58	
Schalldruckpegel	Kühlen Niedrig / Hoch	dB(A)	33,0/38,0		34,0/40,0	37,0/42,0	
Kältemittel	Typ / GWP		R-410A/2.087,5				
Rohrleitungsanschlüsse	Flüssigkeit AD	mm	6,35			9,52	
	Gas AD	mm	12,7			15,9	
	Kondensatableitung		VP25 (AD 32 / ID 25)				
Stromversorgung	Phase / Frequenz / Spannung	Hz / V	1~/50/60/220-240/220				
Strom – 50 Hz	Max. Amperezahl für Sicherung (MSiA)	A	15				

Zubehör für FXKQ-MA Innengeräte

Modell	FXKQ25MA.WP	FXKQ32MA.WP	FXKQ40MA.WP	FXKQ63MA.WP	
Innengerät	FXKQ25MA	FXKQ32MA	FXKQ40MA	FXKQ63MA	
Zierblende	BYK45F	BYK45F	BYK45F	BYK71F	
Kühlleistung	kW	2,8	3,6	4,5	7,1
Heizleistung	kW	3,2	4,0	5,0	8,0

Standard Zubehör

- Kondensatpumpe (Förderhöhe: 500 mm ab Unterkante Zwischendecke)
- Ansaugluftfilter

Optionales Zubehör

Regelung	
BRC4C61	Infrarotfernbedienung
BRC1D52	Standard Kabelfernbedienung mit Wochentimer
BRC1H52W/S/K	Madoka Premium Kabelfernbedienung in Weiß/Silber/Schwarz- ersetzt BRC1E53A
KRP4A51	Zusatzplatine für Betriebs- und Störmeldung

Weiteres Steuerungszubehör und Adapterplatten finden Sie in der Übersicht Zubehör auf den Seiten 102-103.

4-Wege Deckengerät

Einzigartiges Daikin-Gerät für hohe Räume ohne Zwischendecke oder ohne freien Platz am Boden

- › Sogar Räume mit Decken bis zu 3,5 m können ganz einfach ohne Leistungsverluste beheizt oder gekühlt werden!
- › Einfacher Einbau sowohl in Neubauten als auch in Modernisierungsprojekte
- › Einzelregelung der Lamellen: Flexibilität zur Anpassung an jede Raumgestaltung ohne Veränderung des Gerätestandortes
- › Niedrigerer Energieverbrauch dank speziell entwickeltem, kleinem Rohrwärmetauscher, DC-Ventilatormotor und DC-Kondensatpumpe
- › Modernes Gerät, das sich in jedes Interieur einfügt. Die Lamellen schließen ganz, wenn das Gerät nicht in Betrieb ist, sodass nur die Einlassgitter sichtbar sind
- › Optimaler Komfort garantiert durch automatische Anpassung des Luftstroms an die erforderliche Last
- › Über die Fernbedienung sind 5 verschiedene Austrittswinkel zwischen 0° und 60° programmierbar

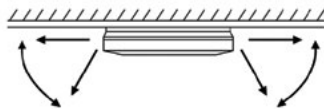
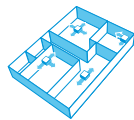

› Standard-Kondensatpumpe mit 500 mm Förderhöhe

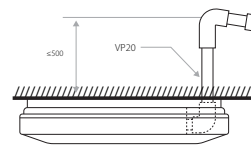

Alle technischen Angaben zum FXUQ-A finden Sie auf my.daikin.at

Innengerät		FXUQ		71A		100A	
Kühlleistung	Gesamtleistung Nom.		kW	8,0		11,2	
Heizleistung	Gesamtleistung Nom.		kW	9,0		12,5	
Leistungsaufnahme – 50 Hz	Kühlen	Nom.	kW	0,090		0,200	
	Heizen	Nom.	kW	0,073		0,179	
Abmessungen	Gerät	Höhe x Breite x Tiefe		mm		198x950x950	
Gewicht	Gerät			kg		26	
Gehäuse	Material					Kunststoff	
Ventilator	Luftvolumenstrom – 50 Hz	Kühlen	Niedrig / Hoch	m ³ /h		960/1.350	
		Heizen	Niedrig / Hoch	m ³ /h		960/1.350	
Schalleistungspegel	Kühlen	Nom. / Hoch		dBA		56/58	
Schalldruckpegel	Kühlen	Niedrig / Nom. / Hoch		dBA		36,0/38,0/40,0	
	Heizen	Niedrig / Nom. / Hoch		dBA		36,0/38,0/40,0	
Kältemittel	Typ / GWP					R-410A/2.087,5	
Rohrleitungsanschlüsse	Flüssigkeit	AD	mm			9,52	
	Gas	AD	mm			15,9	
	Kondensatableitung						ID 20 / AD 26
Stromversorgung	Phase / Frequenz / Spannung			Hz / V		1~/50/60/220-240/220-230	
Strom – 50 Hz	Max. Amperezahl für Sicherung (MSiA)			A		16	

Zubehör für FXUQ-A Innengeräte

Modell		FXUQ71A	FXUQ100A
Innengerät		FXUQ71A	FXUQ100A
Kühlleistung	kW	8,0	11,2
Heizleistung	kW	9,0	12,5

Standard Zubehör

Kondensatpumpe (Förderhöhe 500 mm ab Oberkante Gerät)
 Ansaugluftfilter

Optionales Zubehör

Regelung	
BRC7C58	Infrarotfernbedienung
BRC1D52	Standard Kabelfernbedienung mit Wochentimer
BRC1H52W/S/K	Madoka Premium Kabelfernbedienung in Weiß/Silber/Schwarz
KRP4A53	Zusatzplatine für Betriebs- und Störmeldung

Weiteres Steuerungszubehör und Adapterplatinen finden Sie in der Übersicht Zubehör auf den Seiten 102-103.

Wandgerät

Für Räume ohne Zwischendecke oder ausreichend Stellfläche am Boden

- › Flache, elegante Vorderblende lässt sich einfach ins Interieur integrieren und kann auf einfache Weise gereinigt werden
- › Einfacher Einbau sowohl in Neubauten als auch in Modernisierungsprojekte
- › Niedrigerer Energieverbrauch dank des speziell entwickelten DC-Ventilatormotors
- › Die Luft wird dank der 5 verschiedenen Austrittswinkel komfortabel nach oben und unten verteilt; die Winkel können über die Fernbedienung programmiert werden
- › Wartungsarbeiten können problemlos von der Vorderseite der Anlage vorgenommen werden



Alle technischen Angaben zum FXAQ-A finden Sie auf my.daikin.at

Innengerät		FXAQ	15A	20A	25A	32A	40A	50A	63A
Kühlleistung	Gesamtleistung Nom.	kW	1,7	2,2	2,8	3,6	4,5	5,6	7,1
Heizleistung	Gesamtleistung Nom.	kW	1,9	2,5	3,2	4,0	5,0	6,3	8,0
Leistungsaufnahme – 50 Hz	Kühlen Nom.	kW	0,02		0,03		0,02	0,03	0,05
	Heizen Nom.	kW	0,03		0,04		0,02	0,04	0,06
Abmessungen	Gerät Höhe x Breite x Tiefe	mm	290x795x266				290x1.050x269		
Gewicht	Gerät	kg	12				15		
Ventilator	Luftvolumenstrom – 50 Hz Kühlen Niedrig / Hoch	m ³ /h	420/504	420/546	420/564	420/588	582/732	690/864	810/1.098
Schalleistungspegel	Kühlen Hoch	dB(A)	51,0	52,0	53,0	55,0		58,0	63,0
Schalldruckpegel	Kühlen Niedrig / Hoch	dB(A)	28,5/32,0	28,5/33,0	28,5/35,0	28,5/37,5	33,5/37,0	35,5/41,0	38,5/46,5
	Heizen Niedrig / Hoch	dB(A)	28,5/33,0	28,5/34,0	28,5/36,0	28,5/38,5	33,5/38,0	35,5/42,0	38,5/47,0
Kältemittel	Typ / GWP		R-410A/2.087,5						
Rohrleitungsanschlüsse	Flüssigkeit AD	mm	6,35						9,52
	Gas AD	mm	12,7						15,9
	Kondensatableitung		VP13 (ID 15 / AD 18)						
Stromversorgung	Phase / Frequenz / Spannung	Hz / V	1~/50/220-240						
Strom – 50 Hz	Max. Amperezahl für Sicherung (MSiA)	A	16						

Zubehör für FXAQ-A Innengeräte

Modell		FXAQ15A	FXAQ20A	FXAQ25A	FXAQ32A	FXAQ40A	FXAQ50A	FXAQ63A
Innengerät		FXAQ15A	FXAQ20A	FXAQ25A	FXAQ32A	FXAQ40A	FXAQ50A	FXAQ63A
Kühlleistung	kW	1,7	2,2	2,8	3,6	4,5	5,6	7,1
Heizleistung	kW	1,9	2,5	3,2	4,0	5,0	6,3	8,0

Standard Zubehör

Ansaugluftfilter

Optionales Zubehör

Regelung	
BRC7EA628	Infrarotfernbedienung
BRC1D52	Standard Kabelfernbedienung mit Wochentimer
BRC1H52W/S/K	Madoka Premium Kabelfernbedienung in Weiß/Silber/Schwarz
KRP4A51	Zusatzplatine für Betriebs- und Störmeldung

Weiteres Steuerungszubehör und Adapterplatten finden Sie in der Übersicht Zubehör auf den Seiten 102-103.

Deckengerät

Für breite Räume ohne Zwischendecke oder ohne freien Platz am Boden

- › Ideal für komfortablen Luftstrom in großen Räumen, dank des Coanda-Effekts: bis zu 100° Austrittswinkel
- › Sogar Räume mit Decken bis zu 3,8 m können ganz einfach ohne Leistungsverluste beheizt oder gekühlt werden!
- › Einfacher Einbau sowohl in Neubauten als auch in Modernisierungsprojekte
- › Dank des sehr kleinen seitlichen Wartungsfreiraums von lediglich 30 mm ist die Installation auch in Ecken oder an Stellen mit wenig Platzangebot problemlos möglich

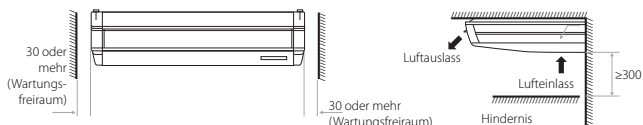

- › Frischluftanschluss in dasselbe System integriert: dadurch niedrigere Installationskosten, da kein gesondertes Lüftungsgerät benötigt wird
- › Geringerer Energieverbrauch dank speziell entwickelter DC-Ventilatormotoren



Alle technischen Angaben zum FXHQ-A finden Sie auf my.daikin.at



- › Modernes Gerät, das einfach mit jedem Interieur verschmilzt. Die Lamellen schließen ganz, wenn das Gerät nicht in Betrieb ist, sodass nur die Einlassgitter sichtbar sind

Öffnung für Frischlufteinlass im Gehäuse

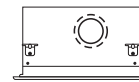

* Bringt bis zu 10 % Frischluft in den Raum

Innengerät		FXHQ	32A	63A	100A
Kühlleistung	Gesamtleistung Nom.	kW	3,6	7,1	11,2
Heizleistung	Gesamtleistung Nom.	kW	4,0	8,0	12,5
Leistungsaufnahme – 50 Hz	Kühlen Nom.	kW	0,107	0,111	0,237
	Heizen Nom.	kW	0,107	0,111	0,237
Abmessungen	Gerät Höhe x Breite x Tiefe	mm	235x960x690	235x1.270x690	235x1.590x690
Gewicht	Gerät	kg	24	33	39
Gehäuse	Material		Kunststoff		
Ventilator	Luftvolumenstrom – Kühlen	Niedrig / Hoch m ³ /h	600/840	840/1.200	1.140/1.770
	50 Hz Heizen	Niedrig / Hoch m ³ /h	600/840	840/1.200	1.140/1.770
Schallleistungspegel	Kühlen Nom. / Hoch	dBA	52/54	53/55	55/62
Schalldruckpegel	Kühlen Niedrig / Nom. / Hoch	dBA	31,0/34,0/36,0	34,0/35,0/37,0	34,0/37,0/44,0
	Heizen Niedrig / Nom. / Hoch	dBA	31,0/34,0/36,0	34,0/35,0/37,0	34,0/37,0/44,0
Kältemittel	Typ / GWP		R-410A/2.087,5		
Rohrleitungsanschlüsse	Flüssigkeit AD	mm	6,35		9,52
	Gas AD	mm	12,7		15,9
	Kondensatableitung		VP20 (ID 20 / AD 26)		
Stromversorgung	Phase / Frequenz / Spannung	Hz / V	1~/50/220-240		
Strom – 50 Hz	Max. Amperezahl für Sicherung (MSiA)	A	16		

Zubehör für FXHQ-A Innengeräte

Modell	FXHQ32A	FXHQ63A	FXHQ100A	
Innengerät	FXHQ32A	FXHQ63A	FXHQ100A	
Kühlleistung	kW	3,6	7,1	11,2
Heizleistung	kW	4,0	8,0	12,5

Standard Zubehör

Ansaugluftfilter

Optionales Zubehör

Regelung	
BRC7GA53-9	Infrarotfernbedienung
BRC1D52	Standard Kabelfernbedienung mit Wochentimer
BRC1H52W/S/K	Madoka Premium Kabelfernbedienung in Weiß/Silber/Schwarz
KRP4A52	Zusatzplatine für Betriebs- und Störmeldung

Weiteres Steuerungszubehör und Adapterplatinen finden Sie in der Übersicht Zubehör auf den Seiten 102-103.

Multi-Zonen-Kit für Kanalgeräte

Mit dem Mehrbereichssystem können mehrere Räume durch ein einziges Kanalgerät versorgt werden. Das System ist mit motorgesteuerten Regelklappen ausgestattet, welche die Leistung der einzelnen Räume regeln. Das System unterstützt bis zu acht Zonen, die über einen zentralen Thermostat im Hauptraum und über individuelle Thermostate in den einzelnen Zonen geregelt werden.

Vorteile

Erhöhter Komfort

- › Steigerung des Komforts durch Einzelregelung mehrerer Bereiche
 - Dank separater Regelklappen können bis zu 8 Bereiche individuell klimatisiert werden
 - Gesonderte Thermostate für die individuelle Regelung Raum-für-Raum von Räumen und Bereichen

Einfach zu installieren

- › Automatische Anpassung des Luftstroms an den Bedarf
- › Einfach zu installieren, kann an die Daikin Innengeräte und Systemregelungen angeschlossen werden
- › Spart Zeit, da die Mischbox bereits mit allen Klappen und Leiterplatten geliefert wird
- › Geringe Füllmenge an Kältemittel im System erforderlich

Wie funktioniert das?

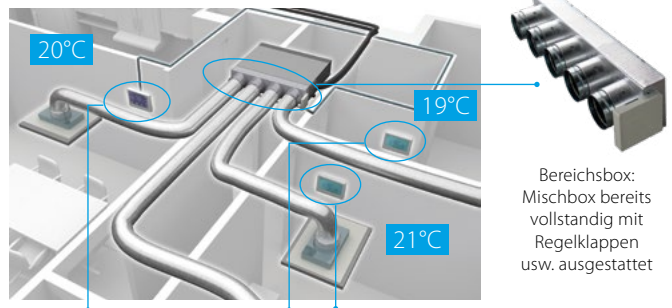

Individuelle Thermostate für einzelne Zonen

Blueface - Airzone Hauptthermostat

- › Benutzeroberfläche mit Farbgrafiken für das Regeln der Bereiche
- › Kommunikation über Kabel



AZCE6BLUEFACECB

Airzone Think Bereichsthermostat

- › Grafische Benutzeroberfläche mit energiesparem E-Ink-Bildschirm für das Regeln der Bereiche
- › Kommunikation über Funk



AZCE6THINKRB

Airzone Lite Bereichsthermostat

- › Thermostat mit Tasten für das Einstellen der Temperatur
- › Kommunikation über Funk



AZCE6LITERB

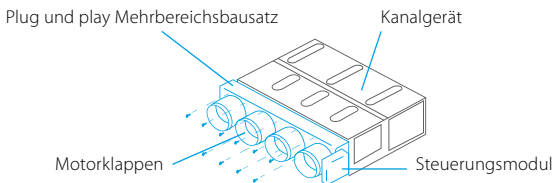

Kompatibilität

			<i>SkyAir</i>				<i>VRV</i>																											
			FDXM-F9				FBA-A				FXDQ-A3						FXSQ-A																	
Anzahl der motorgesteuerten Regelklappen	Referenz	Abmessungen H x B x T (mm)	25	35	50	60	35	50	60	71	100	125	140	15	20	25	32	40	50	63	15	20	25	32	40	50	63	71	80	100	125	140		
Standard Deckenhöhe	2 AZEZ6DAIST07XS2	300 x 930 x 454					•	•															•	•	•	•								
	AZEZ6DAIST07S2																							•	•									
	3 AZEZ6DAIST07XS3	300 x 930 x 454					•	•															•	•	•	•								
	AZEZ6DAIST07S3																							•	•									
	4 AZEZ6DAIST07S4	300 x 930 x 454					•	•																•	•									
	4 AZEZ6DAIST07M4	300 x 1.140 x 454							•	•																		•		•				
	AZEZ6DAIST07M5									•	•																	•						
	5 AZEZ6DAIST07L5	300 x 1.425 x 454									•	•	•																•		•			
6 AZEZ6DAIST07M6	300 x 1.638 x 454								•	•																		•		•				
AZEZ6DAIST07L6											•	•	•																	•		•		
7 AZEZ6DAIST07L7	515 x 1.425 x 454										•	•	•																•		•			
AZEZ6DAIST07XL7												•	•	•																	•		•	
8 AZEZ6DAIST07L8	515 x 1.425 x 454											•	•	•																•		•		
AZEZ6DAIST07XL8													•	•	•																	•		•
Geringe Deckenhöhe	2 AZEZ6DAISL01S2	210 x 720 x 444	•	•											•	•	•	•																
	3 AZEZ6DAISL01S3	210 x 720 x 444	•	•											•	•	•	•																
	4 AZEZ6DAISL01M4	210 x 930 x 444																	•	•														
	5 AZEZ6DAISL01L5	210 x 1.140 x 444			•	•																					•							

Selbstreinigender Filter für Kanalgeräte

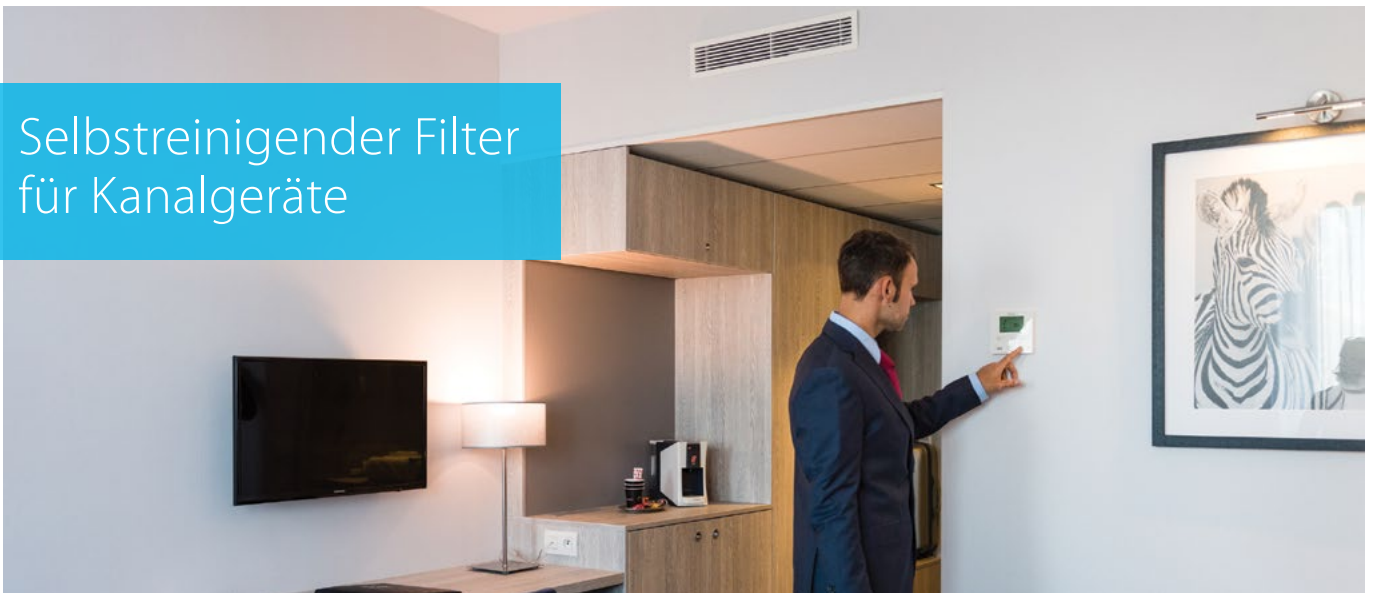

Der einzigartige Filter mit Selbstreinigung führt zu höherer Effizienz, höherem Komfort und niedrigeren Instandhaltungskosten

Senken der Betriebskosten

- › Automatische Reinigung des Filters gewährleistet niedrige Wartungskosten, da der Filter stets sauber ist

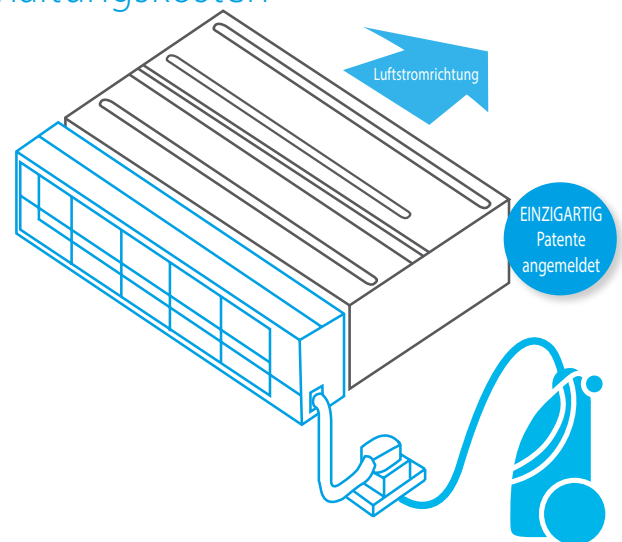
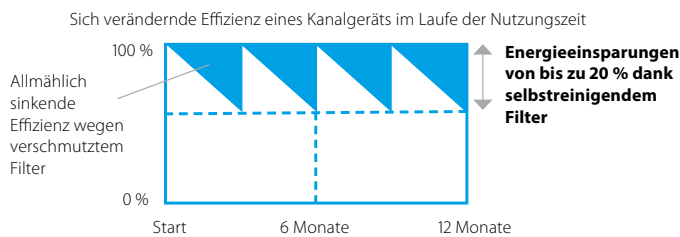

Reinigung des Filters im Handumdrehen

- › Für eine schnelle und einfache Reinigung kann der Staubbehälter mit einem Staubsauger entleert werden
- › Nie wieder verschmutzte Raumdecken

Verbesserte Qualität der Raumluft

- › Optimaler Luftstrom verhindert Zugluft und dämmt Geräusche

Hervorragende Zuverlässigkeit

- › Keinerlei verschmutzungsbedingte Betriebsausfälle mehr

Einzigartige Technologie

- › Einzigartige und innovative Filtertechnologie, inspiriert durch das selbstreinigende Zwischendeckengerät von Daikin



Wie funktioniert das?

- 1 Automatische Filterreinigung nach Zeitplan
- 2 Staub sammelt sich in einem in das Gerät eingebauten Staubkasten
- 3 Staubkasten wird einfach mit einem Staubsauger geleert

Kombinationstabelle

	Split / Sky Air				VRV						
	FDXM-F9				FXDA-A/FXDQ-A3						
	25	35	50	60	15	20	25	32	40	50	63
BAE20A62	•	•			•	•	•	•			
BAE20A82									•	•	
BAE20A102			•	•							•

Technische Daten

	BAE20A62	BAE20A82	BAE20A102
Höhe (mm)	210		
Breite (mm)	830	1.030	1.230
Tiefe (mm)	188		

Flaches Kanalgerät mit niedriger statischer Pressung

Schlankes Design für flexible Installation

- › Kompakte Abmessungen; kann leicht in Zwischendecken von lediglich 240 mm eingebaut werden

SERIE A (15, 20, 25, 32)

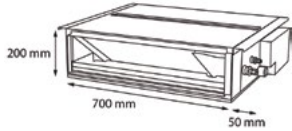

- › Aufgrund eines mittleren externen Drucks bis zu 44 Pa kann das Gerät mit flexiblen Kanälen unterschiedlicher Länge eingesetzt werden
- › Diskrete Verblendung in die Wand: nur Ansaug- und Ausblasgitter sind sichtbar
- › Geräte der Klasse 15 wurden speziell für kleine und gut isolierte Räume entwickelt, wie z. B. Hotelschlafzimmer, kleine Büros usw.
- › Optional erhältlich Filter mit Selbstreinigung sorgt für maximale Effizienz, höchsten Komfort und höchste Zuverlässigkeit
- › Mit dem Mehrbereichsausatz können mehrere einzeln geregelte Klimabereiche an ein einzelnes Außengerät angeschlossen werden
- › Niedrigerer Energieverbrauch dank des speziell entwickelten DC-Ventilatormotors
- › Flexible Installation, da die Luftansaugung von der Rückseite auf die Unterseite umgestellt werden kann

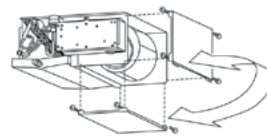
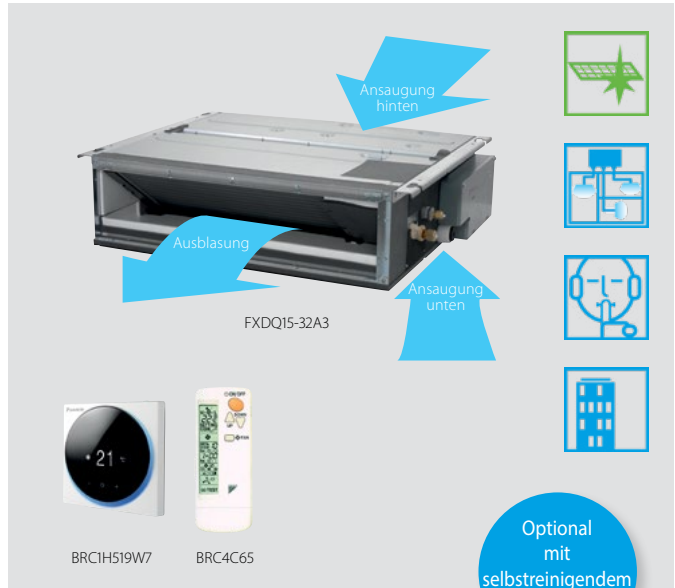

- › Standard-Kondensatpumpe mit 750 mm Förderhöhe

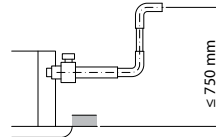

Alle technischen Angaben zum FXDQ-A3 finden Sie auf my.daikin.at

Innengerät		FXDQ	15A3	20A3	25A3	32A3	40A3	50A3	63A3
Kühlleistung	Gesamtleistung Nom.	kW	1,70	2,20	2,80	3,60	4,50	5,60	7,10
Heizleistung	Gesamtleistung Nom.	kW	1,90	2,50	3,20	4,00	5,00	6,30	8,00
Leistungsaufnahme – 50 Hz	Kühlen Nom.	kW	0,071			0,078		0,099	0,110
	Heizen Nom.	kW	0,068			0,075		0,096	0,107
Erforderliche Zwischendeckenhöhe >		mm	240						
Abmessungen	Gerät Höhe x Breite x Tiefe	mm	200x750x620				200x950x620		200x1.150x620
Kanalanschluss	Druckseite Höhe x Breite	mm	153x660				153x860		153x1.060
	Saugseite Höhe x Breite	mm	160x580				160x780		160x980
Gewicht	Gerät	kg	22,0				26,0		29,0
Gehäuse	Material		Galvanisiertes Stahlblech						
Ventilator	Luftvolumenstrom – 50 Hz Kühlen	Niedrig / Hoch m ³ /h	384/450	384/480			510/630	600/750	780/990
	Externer statischer Druck (ESP) – 50 Hz	Nom. / Hoch Pa	10/30,0				15/44,0		
Luftfilter	Typ		Abnehmbar / Waschbar						
Schallleistungspegel	Kühlen Hoch	dB(A)	50	51			52	53	54
Schalldruckpegel	Kühlen Niedrig / Nom. / Hoch	dB(A)	27,0/31,0/32,0	27,0/31,0/33,0			28,0/32,0/34,0	29,0/33,0/35,0	30,0/34,0/36,0
Kältemittel	Typ / GWP		R-410A/2.087,5						
Rohrleitungsanschlüsse	Flüssigkeit AD	mm	6,35				9,52		
	Gas AD	mm	12,7				15,9		
	Kondensatableitung		VP20 (ID 20 / AD 26)						
Stromversorgung	Phase / Frequenz / Spannung	Hz / V	1~/50/60/220-240/220						
Strom – 50 Hz	Max. Amperezahl für Sicherung (MSIA)	A	16						

Zubehör für FXDQ-A3

Modell		FXDQ15A3	FXDQ20A3	FXDQ25A3	FXDQ32A3
Innengerät		FXDQ15A3	FXDQ20A3	FXDQ25A3	FXDQ32A3
Kühlleistung	kW	1,7	2,2	2,8	3,6
Heizleistung	kW	1,9	2,5	3,2	4,0
Externe statische Pressung (Nom./Hoch)	Pa				10/30

Modell		FXDQ40A3	FXDQ50A3	FXDQ63A3
Innengerät		FXDQ40A3	FXDQ50A3	FXDQ63A3
Kühlleistung	kW	4,5	5,6	7,1
Heizleistung	kW	5,0	6,3	8,0
Externe statische Pressung (Nom./Hoch)	Pa			15/44

Standard Zubehör

Kondensatpumpe (Förderhöhe: 750 mm ab Unterkante Gerät)

Ansaugluftfilter

Optionales Zubehör

Regelung	
BRC4C65	Infrarotfernbedienung mit externem Empfänger
BRC1D52	Standard Kabelfernbedienung mit Wochentimer
BRC1H52W/S/K	Madoka Premium Kabelfernbedienung in Weiß/Silber/Schwarz
BAE20A62	selbstreinigender Filter für FXDQ15-32A3
BAE20A82	selbstreinigender Filter für FXDQ40-50A3
BAE20A102	selbstreinigender Filter für FXDQ63A3
BAEVACEP	Staubsaugeradapter kompatibel mit allen 3 Filter
KRP4A54-9	Zusatzplatine für Betriebs- und Störmeldung

Weiteres Steuerungszubehör und Adapterplatinen finden Sie in der Übersicht Zubehör auf den Seiten 102-103.

Kanalgerät mit hoher und sehr hoher statischer Pressung

Ideal für große Räume

FXMQ-P7: hohe statische Pressung bis 200Pa

- › Externer statischer Druck (ESP) kann über verkabelte Fernbedienung verändert werden, wodurch das Zuluftvolumen optimal eingestellt werden kann
- › Hoher externer statischer Druck bis 200 Pa begünstigt ausgedehnte Kanal- und Gitterverlegung
- › Diskrete Verblendung in die Wand: nur Ansaug- und Ausblasgitter sind sichtbar
- › Niedrigerer Energieverbrauch dank des speziell entwickelten DC-Ventilatormotors
- › Frischluftanschluss in dasselbe System integriert: dadurch niedrigere Installationskosten, da kein gesondertes Lüftungsgerät erforderlich ist

Öffnung für Frischlufteinlass im Gehäuse

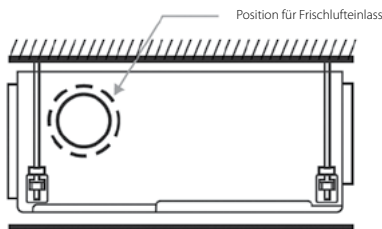

* Bringt bis zu 10 % Frischluft in den Raum

- › Flexible Installation, da Luftansaugung von Rückseite auf Unterseite umgestellt werden kann

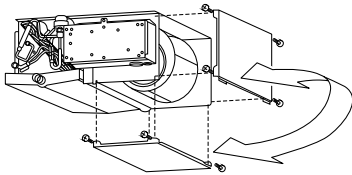

- › Standard-Kondensatpumpe mit 850 mm Förderhöhe bei FXMQ-P7

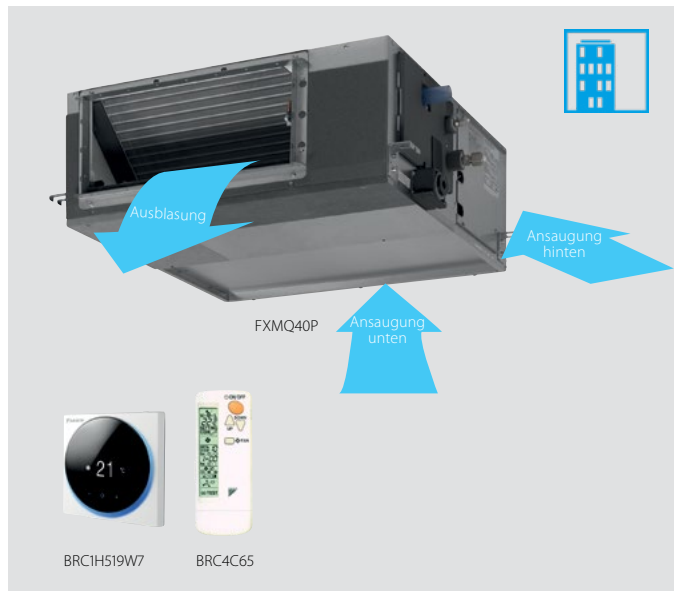
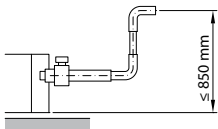

FXMQ-MB: sehr hohe statische Pressung bis 270Pa

- › Hoher externer statischer Druck bis 270 Pa begünstigt ausgedehnte Kanal- und Gitterverlegung
- › Diskrete Verblendung in die Wand: nur Ansaug- und Ausblasgitter sind sichtbar
- › Gerät mit großer Leistung: bis zu 31,5 kW Heizleistung
- › Niedrigerer Energieverbrauch dank des speziell entwickelten DC-Ventilatormotors



Alle technischen Angaben zum FXMQ-MB finden Sie auf my.daikin.at

Innengerät		FXMQ/FXMQ	50P7	63P7	80P7	100P7	125P7	200MB	250MB	
Kühlleistung	Gesamtleistung Nom.	kW	5,6	7,1	9,0	11,2	14,0	22,4	28,0	
Heizleistung	Gesamtleistung Nom.	kW	6,3	8,0	10,0	12,5	16,0	25,0	31,5	
Leistungsaufnahme – 50 Hz	Kühlen Nom.	kW	0,110	0,120	0,171	0,176	0,241	0,895	1,185	
	Heizen Nom.	kW	0,098	0,108	0,159	0,164	0,229	0,895	1,185	
Erforderliche Zwischendeckenhöhe >		mm	350				-			
Abmessungen	Gerät Höhe x Breite x Tiefe	mm	300x1.000x700			300x1.400x700		470x1.380x1.100		
Kanalanschluss	Druckseite Höhe x Breite	mm	217x760			217x1.162		330x1.200		
	Saugseite Höhe x Breite	mm	255x950			255x1.295		330x1.200		
Gewicht	Gerät	kg	35			46		132		
Gehäuse	Material		Galvanisiertes Stahlblech							
Ventilator	Luftvolumenstrom - Kühlen	Niedrig / Hoch	m³/h	900/1.080	960/1.170	1.200/1.500	1.380/1.920	1.680/2.340	3.000/3.480	3.720/4.320
		50 Hz Heizen	Niedrig / Hoch	m³/h	900/1.080	960/1.170	1.200/1.500	1.380/1.920	1.680/2.340	-/-
	Externer statischer Druck (ESP) – 50 Hz Nom. / Hoch		Pa	100/200				160/270		170/270
Schallleistungspegel	Kühlen Nom. / Hoch	dB(A)	-/61,0	-/64,0	-/67,0	-/65,0	-/70,0	75/76		
Schalldruckpegel	Kühlen Niedrig / Nom. / Hoch	dB(A)	37,0/39,0/41,0	38,0/40,0/42,0	39,0/41,0/43,0		40,0/42,0/44,0		45/-/48	
	Heizen Niedrig / Nom. / Hoch	dB(A)	37,0/39,0/41,0	38,0/40,0/42,0	39,0/41,0/43,0		40,0/42,0/44,0		-/-/-	
Kältemittel	Typ / GWP		R-410A/-						R-410A/2.087,5	
Rohrleitungsanschlüsse	Flüssigkeit AD	mm	6,35		9,52			9,52		
		Gas AD	mm	12,7		15,9		19,1	22,2	
	Kondensatableitung			VP25 (ID 25 / AD 32)				PS1B		
Stromversorgung	Phase / Frequenz / Spannung	Hz / V	1~/50/60/220-240/220 +/-10 %						1~/50/220-240	
Strom – 50 Hz	Max. Amperezahl für Sicherung (MSIA)	A	16							

Zubehör für FXMQ-P7/FXMQ-MB Innengeräte

Modell		FXMQ50P7	FXMQ63P7	FXMQ80P7	FXMQ100P7	FXMQ125P7
Innengerät		FXMQ50P7	FXMQ63P7	FXMQ80P7	FXMQ100P7	FXMQ125P7
Kühlleistung	kW	5,6	7,1	9,0	11,2	14,0
Heizleistung	kW	6,3	8,0	10,0	12,5	16,0
Externe statische Pressung (Nom./Hoch)	Pa	100/200				

Modell		FXMQ200MB	FXMQ250MB
Innengerät		FXMQ200MB	FXMQ250MB
Kühlleistung	kW	22,4	28,0
Heizleistung	kW	25,0	31,5
Externe statische Pressung (Nom./Hoch)	Pa	160/270	170/270

Standard Zubehör für FXMQ-P7

Kondensatpumpe (850 mm Förderhöhe ab Unterkante Gerät)

Ansaugluftfilter für Ansaugung von unten oder hinten

Optionales Zubehör

Regelung	
BRC4C65	Infrarotfernbedienung mit externem Empfänger
BRC1D52	Standard Kabelfernbedienung mit Wochentimer
BRC1H52W/S/K	Madoka Premium Kabelfernbedienung in Weiß/Silber/Schwarz
KRP4A51	Zusatzplatine für Betriebs- und Störmeldung

Sonstiges für FXMQ-P7

KDAJ25K36A	Anschlussflansch für runden Zuluftkanal 1x ø200mm - für Größen 15-32
KDAJ25K56	Anschlussflansch für runden Zuluftkanal 2x ø200mm - für FXMQ40P7
KDAJ25K71	Anschlussflansch für runden Zuluftkanal 2x ø200mm - für FXMQ50~80P7-103.
KDAJ25K140	Anschlussflansch für runden Zuluftkanal 4x ø200mm - für FXMQ100~125P7

Kanalgerät mit mittlerer statischer Pressung

Schlankstes und leistungsstärkstes Gerät für mittleren statischen Druck auf dem Markt!

- › Schlankstes Gerät in seiner Klasse, nur 245 mm (integrierte Höhe von 300 mm); daher sind enge Zwischendecken keine Herausforderung mehr



- › Leise im Betrieb: Schalldruckpegel lediglich 25 dB(A)
- › Aufgrund eines mittleren externen Drucks bis zu 150 Pa kann das Gerät mit flexiblen Kanälen unterschiedlicher Länge eingesetzt werden
- › Externer statischer Druck (ESP) kann über verkabelte Fernbedienung verändert werden, wodurch das Zuluftvolumen optimal eingestellt werden kann
- › Diskrete Verblendung in die Wand: nur Ansaug- und Ausblasgitter sind sichtbar
- › Geräte der Klasse 15 wurden speziell für kleine und gut isolierte Räume entwickelt, wie z. B. Hotelschlafzimmer, kleine Büros usw.
- › Mit dem Mehrbereichsausatz können mehrere einzeln geregelte Klimabereiche an ein einzelnes Außengerät angeschlossen werden
- › Geringerer Energieverbrauch dank speziell entwickelter DC-Ventilatormotoren und Kondensatpumpe
- › Optionaler Frischluftanschluss
- › Flexible Installation: die Luftansaugung kann von der Rückseite auf die Unterseite umgestellt werden und Auswahlmöglichkeit zwischen freier Nutzung oder Anschluss an optionale Ansauggitter

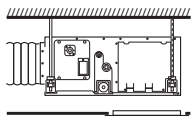

Für freie Nutzung in einer Zwischendecke

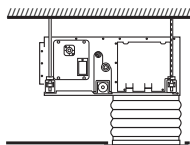

Für Anschluss an Segeltuchstutzen (nicht von Daikin bereitgestellt)

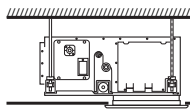

Für direkten Anschluss an Daikin Blende (über Bausatz EKBYBSD)

- › Standard-Kondensatpumpe mit 850 mm Förderhöhe

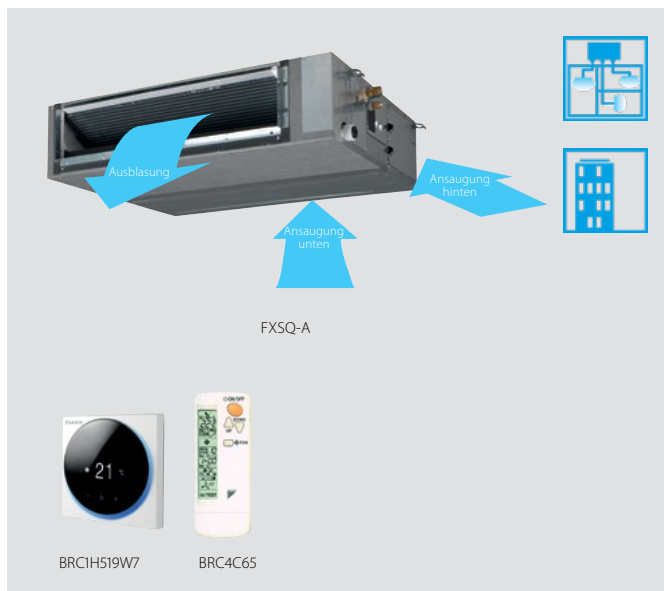
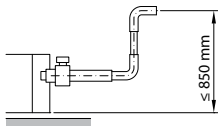

Alle technischen Angaben zum FXSQ-A finden Sie auf my.daikin.at

Funktion zur automatischen Anpassung des Luftstroms

Wählt automatisch die geeignetste Ventilatorcurve, um den Nenndurchfluss des Geräts $\pm 10\%$ zu erreichen.

Warum?

Nach der Installation weicht der tatsächliche Kanal häufig von dem ursprünglich berechneten Luftstromwiderstand ab \rightarrow der tatsächliche Luftstrom ist möglicherweise niedriger oder höher als der nominale, was zu einem Mangel an Leistung oder unangenehmer Lufttemperatur führt

Die Funktion zur automatischen Anpassung des Luftstroms passt die Ventilatorzahl automatisch an alle Kanäle an (10 oder mehr Ventilatorcurven sind für jedes Modell verfügbar), sodass die Installation viel schneller erfolgt.

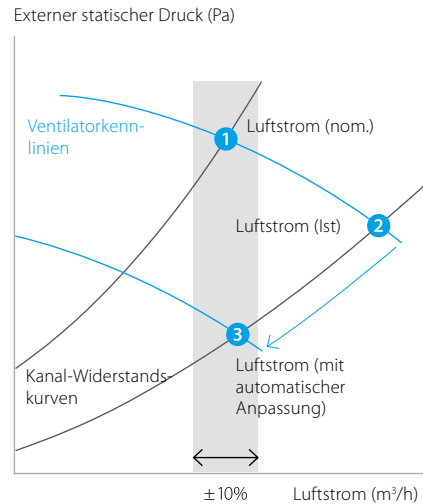

Innengerät		FXSQ	15A	20A	25A	32A	40A	50A	63A	80A	100A	125A	140A	
Kühlleistung	Gesamtleistung Nom.	kW	1,70	2,20	2,80	3,60	4,50	5,60	7,10	9,00	11,20	14,00	16,00	
Heizleistung	Gesamtleistung Nom.	kW	1,90	2,50	3,20	4,00	5,00	6,30	8,00	10,0	12,5	16,0	18,0	
Leistungsaufnahme - 50 Hz	Kühlen Nom.	kW	0,041			0,045	0,092	0,095	0,095	0,121	0,157	0,214	0,243	
	Heizen Nom.	kW	0,038			0,042	0,089	0,092	0,092	0,118	0,154	0,211	0,240	
Erforderliche Zwischendeckenhöhe >		mm	300											
Abmessungen	Gerät Höhe x Breite x Tiefe	mm	245x550x800			245x700x800			245x1.000x800		245x1.400x800		245x1.550x800	
Kanalanschluss	Druckseite Höhe x Breite	mm	178x342			178x492			178x792		178x1.192		178x1.342	
	Saugseite Höhe x Breite	mm	210x504			210x654			210x954		210x1.354		210x1.504	
Gewicht	Gerät	kg	23,5		24,0	28,5	29,0	35,5	36,5	46,0	47,0	51,0		
Gehäuse Material			Galvanisiertes Stahlblech											
Ventilator	Luftvolumenstrom - Kühlen	Niedrig / Hoch	m³/h	390/522	390/540	420/570	660/900	660/912	900/1.260	960/1.380	1.380/1.920	1.560/2.160	1.680/2.340	
	50 Hz Heizen	Niedrig / Hoch	m³/h	390/522	390/540	420/570	660/900	660/912	900/1.260	960/1.380	1.380/1.920	1.560/2.160	1.680/2.340	
	Externer statischer Druck (ESP) - 50 Hz	Nom. / Hoch	Pa	30/150					40/150		50/150			
Schallleistungspegel	Kühlen Hoch	dBA	54		55	60		59	61		64			
Schalldruckpegel	Kühlen Niedrig / Nom. / Hoch	dBA	25,0/28,0/29,5	25,0/28,0/30,0		26,0/29,0/31,0	29,0/32,0/35,0		27,0/30,0/33,0	29,0/32,0/35,0		31,0/34,0/36,0	33,0/36,0/39,0	34,0/38,0/41,5
	Heizen Niedrig / Nom. / Hoch	dBA	26,0/29,0/31,5	26,0/29,0/32,0		27,0/30,0/33,0	29,0/34,0/37,0		28,0/32,0/35,0	30,0/34,0/37,0		31,0/34,0/37,0	33,0/37,0/40,0	34,0/38,5/42,0
Kältemittel	Typ / GWP		R-410A/2.087,5											
Rohrleitungsanschlüsse	Flüssigkeit AD	mm	6,35						9,52					
	Gas AD	mm	12,7						15,9					
	Kondensatableitung		VP20 (ID 20 / AD 26), Förderhöhe 625 mm											
Stromversorgung	Phase / Frequenz / Spannung	Hz / V	1~/50/60/220-240/220											
Strom - 50 Hz	Max. Amperezahl für Sicherung (MSiA)	A	16											

Zubehör für FXSQ-A Innengeräte

Modell		FXSQ15A	FXSQ20A	FXSQ25A	FXSQ32A	FXSQ40A	FXSQ50A
Innengerät		FXSQ15A	FXSQ20A	FXSQ25A	FXSQ32A	FXSQ40A	FXSQ50A
Kühlleistung	kW	1,7	2,2	2,8	3,6	4,5	5,6
Heizleistung	kW	1,9	2,5	3,2	4,0	5,0	6,3
Externe statische Pressung (Nom./Hoch)	Pa	30/150					

Modell		FXSQ63A	FXSQ80A	FXSQ100A	FXSQ125A	FXSQ140A
Innengerät		FXSQ63A	FXSQ80A	FXSQ100A	FXSQ125A	FXSQ140A
Kühlleistung	kW	7,1	9,0	11,2	14,0	15,7
Heizleistung	kW	8,0	10,0	12,5	16,0	17,9
Externe statische Pressung (Nom./Hoch)	Pa	30/150	40/150		50/150	50/150

Standard Zubehör

Kondensatpumpe (850 mm Förderhöhe ab Unterkante Gerät)

Ansaugluftfilter

Optionales Zubehör

Regelung	
BRC4C65	Infrarotfernbedienung mit externem Empfänger
BRC1D52	Standard Kabelfernbedienung mit Wochentimer
BRC1H52W/S/K	Madoka Premium Kabelfernbedienung in Weiß/Silber/Schwarz
KRP4A51	Zusatzplatine für Betriebs- und Störmeldung

Sonstiges für FXSQ-A

KDAP25A36	Anschlussflansch für runden Zuluftkanal - für Größen 15-32
KDAP25A56	Anschlussflansch für runden Zuluftkanal - für FXSQ40~50A
KDAP25A71	Anschlussflansch für runden Zuluftkanal - für FXSQ63~80A
KDAP25A140	Anschlussflansch für runden Zuluftkanal - für FXSQ100~125A

Truhengerät

Für Klimatisierung im Randbereich

- › Gerät kann durch Verwendung einer zusätzlichen Rückwand als freistehendes Modell installiert werden
- › Dank der geringen Höhe ist die Installation auch unter einem Fenster problemlos möglich
- › Elegantes Gehäuse in Reinweiß (RAL 9010) und Eisengrau (RAL 7011) verschmilzt einfach mit jedem Innendekor
- › Sehr geringer Bedarf an Installationsraum

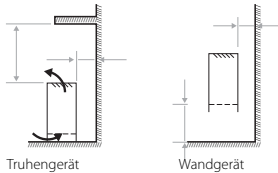

- › Wandgerät erleichtert Reinigung auch des Bereichs unter dem Gerät, an dem sich leicht Staub ansammelt

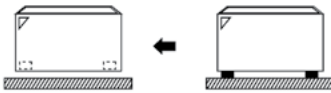

Alle technischen Angaben zum FXLQ-P finden Sie auf my.daikin.at

Innengerät		FXLQ	20P	25P	32P	40P	50P	63P
Kühlleistung	Gesamtleistung Nom.	kW	2,2	2,8	3,6	4,5	5,6	7,1
Heizleistung	Gesamtleistung Nom.	kW	2,5	3,2	4,0	5,0	6,3	8,0
Leistungsaufnahme - 50 Hz	Kühlen Nom.	kW	0,05		0,09		0,11	
	Heizen Nom.	kW	0,05		0,09		0,11	
Abmessungen	Gerät Höhe x Breite x Tiefe	mm	600x1.000x232		600x1.140x232		600x1.420x232	
Gewicht	Gerät	kg	27		32		38	
Ventilator	Luftvolumenstrom - 50 Hz Kühlen Niedrig / Hoch	m³/h	360/420		360/480	510/660	660/840	720/960
Schallleistungspegel	Kühlen Hoch	dB(A)	54		57		58	59
Schalldruckpegel	Kühlen Niedrig / Hoch	dB(A)	32/35		33/38		34/39	35/40
	Heizen Niedrig / Hoch	dB(A)	32/35		33/38		34/39	35/40
Kältemittel	Typ / GWP		R-410A/2.087,5					
Rohrleitungsanschlüsse	Flüssigkeit AD	mm			6,35		9,52	
	Gas AD	mm			12,7		15,9	
	Kondensatableitung		AD 21 (Vinylchlorid)					
Stromversorgung	Phase / Frequenz / Spannung	Hz / V	1~/50/60/220-240/220					
Strom - 50 Hz	Max. Amperezahl für Sicherung (MSiA)	A	15					

Zubehör für FXLQ-P Innengeräte

Modell		FXLQ20P	FXLQ25P	FXLQ32P	FXLQ40P	FXLQ50P	FXLQ63P
Innengerät		FXLQ20P	FXLQ25P	FXLQ32P	FXLQ40P	FXLQ50P	FXLQ63P
Kühlleistung	kW	2,2	2,8	3,6	4,5	5,6	7,1
Heizleistung	kW	2,5	3,2	4,0	5,0	6,3	8,0

Standard Zubehör

Ansaugluftfilter

Optionales Zubehör

Regelung	
BRC4C65	Infrarotfernbedienung mit externem Empfänger
BRC1D52	Standard Kabelfernbedienung mit Wochentimer
BRC1H52W/S/K	Madoka Premium Kabelfernbedienung in Weiß/Silber/Schwarz
KRP4A51	Zusatzplatine für Betriebs- und Störmeldung

Weiteres Steuerungszubehör und Adapterplatinen finden Sie in der Übersicht Zubehör auf den Seiten 102-103.

Sonstiges	
EKRDP25	Hintere Zierblende für Größen FXLQ20~25P
EKRDP40	Hintere Zierblende für Größen FXLQ32~40P
EKRDP63	Hintere Zierblende für Größen FXLQ50~63P

Truhengerät ohne Verkleidung

Für den verdeckten Einbau in Wände vorgesehen

- › Diskrete Verblendung in die Wand: nur Ansaug- und Ausblasklitter sind sichtbar
- › Benötigt mit einer Tiefe von lediglich 200 mm sehr wenig Installationsraum



- › Dank der geringen Höhe (620 mm) ist die Installation auch unter einem Fenster problemlos möglich
- › Hoher externer statischer Druck bietet flexible Installationsmöglichkeiten



Alle technischen Angaben zum FXNQ-A finden Sie auf my.daikin.at

Innengerät		FXNQ	20A	25A	32A	40A	50A	63A	
Kühlleistung	Gesamtleistung Nom.	kW	2,20	2,80	3,60	4,50	5,60	7,10	
Heizleistung	Gesamtleistung Nom.	kW	2,50	3,20	4,00	5,00	6,30	8,00	
Leistungsaufnahme - 50 Hz	Kühlen Nom.	kW	0,071			0,078	0,099	0,110	
	Heizen Nom.	kW	0,068			0,075	0,096	0,107	
Abmessungen	Gerät Höhe x Breite x Tiefe	mm	620x790x200			620x990x200		620x1.190x200	
	Gewicht Gerät	kg	23,5			27,5		32,0	
Gehäuse	Material		Galvanisiertes Stahlblech						
Ventilator	Luftvolumenstrom - 50 Hz	Kühlen	Niedrig / Hoch	m ³ /h		510/630	600/750	780/990	
		Heizen	Niedrig / Hoch	m ³ /h		510/630	600/750	780/990	
		Externer statischer Druck (ESP) - 50 Hz	Nom. / Hoch	Pa		10/41,0	10/42,0	15/52,0	15/59,0
Schalleistungspegel	Kühlen	Hoch	dBA		51		52	53	54
Schalldruckpegel	Kühlen	Niedrig / Nom. / Hoch	dBA		27,0/28,5/30,0		28,0/30,0/32,0	29,0/31,0/33,0	32,0/33,0/35,0
	Heizen	Niedrig / Nom. / Hoch	dBA		27,0/28,5/30,0		28,0/30,0/32,0	29,0/31,0/33,0	32,0/33,0/35,0
Kältemittel	Typ / GWP	R-410A/2.087,5							
Rohrleitungsanschlüsse	Flüssigkeit	AD	mm		6,35		9,52		
	Gas	AD	mm		12,7		15,9		
	Kondensatableitung	VP20 (ID 20 / AD 26)							
Stromversorgung	Phase / Frequenz / Spannung	Hz / V	1~/50/60/220-240/220						
Strom - 50 Hz	Max. Amperezahl für Sicherung (MSiA)	A	16						

Zubehör für FXNQ-A Innengeräte

Modell		FXNQ20A	FXNQ25A	FXNQ32A	FXNQ40A	FXNQ50A	FXNQ63A
Innengerät		FXNQ20A	FXNQ25A	FXNQ32A	FXNQ40A	FXNQ50A	FXNQ63A
Kühlleistung	kW	2,2	2,8	3,6	4,5	5,6	7,1
Heizleistung	kW	2,5	3,2	4,0	5,0	6,3	8,0
Externe statische Pressung (Nom./Hoch)	Pa	10/41		10/42	15/52	15/59	15/55

Standard Zubehör

Ansaugluftfilter

Optionales Zubehör

Regelung	
BRC4C65	Infrarotfernbedienung mit externem Empfänger
BRC1D52	Standard Kabelfernbedienung mit Wochentimer
BRC1H52W/S/K	Madoka Premium Kabelfernbedienung in Weiß/Silber/Schwarz
KRP4A54-9	Zusatzplatine für Betriebs- und Störmeldung

Weiteres Steuerungszubehör und Adapterplatinen finden Sie in der Übersicht Zubehör auf den Seiten 102-103.

Niedertemperatur-Hydrobox für VRV

Für äußerst effizientes Raumheizen und Raumkühlen

- › Luft-Wasser-Anschluss an VRV für Anwendungen wie Fußbodenheizung, Lüftungsgeräte, Niedertemperaturradiatoren ...
- › Vorlauftemperaturbereich von 5 bis zu 45 °C ohne Elektroheizung
- › Superbreiter Betriebsbereich für Warm-/Kaltwassererzeugung von -20 bis +43 °C Umgebungsaußentemperatur
- › Spart Zeit bei der Systemauslegung, da alle wasserseitigen Komponenten mit direkter Regelung über die Vorlauftemperatur voll integriert sind
- › Platzsparendes zeitgemäßes Design für Wandmontage
- › Kein Gasanschluss oder Öltank erforderlich
- › Anschließbar an VRV IV-Wärmepumpe und -Wärmerückgewinnung

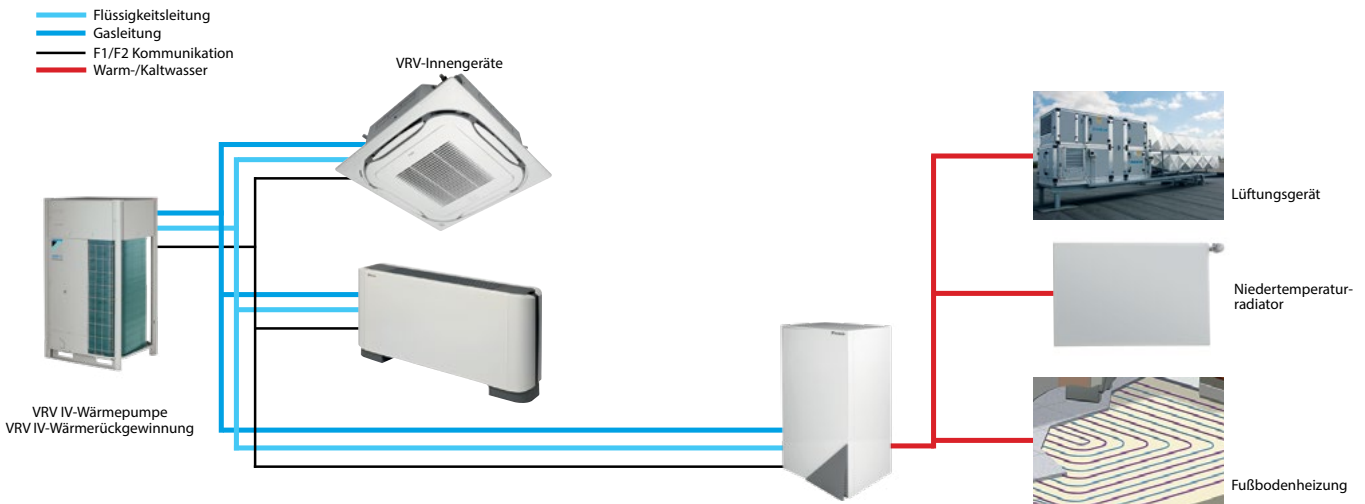

Innengerät		HXY	080A8	125A8
Kühlleistung	Nom.	kW	8,0 (1)	12,5 (1)
Heizleistung	Nom.	kW	9,00 (2)	14,00 (2)
Abmessungen	Gerät	Höhe x Breite x Tiefe	890x480x344	
Gewicht	Gerät	kg	44	
Gehäuse	Farbe		Weiß	
	Material		Beschichtetes Blech	
Betriebsbereich	Heizen	Umgebung Min. bis Max.	-20~24	
		Wasserseite Min. bis Max.	25~45	
Kältemittel	Typ		R-410A	
	GWP		2.087,5	
Kältemittelkreislauf	Durchmesser Gasseite	mm	15,9	
	Durchmesser Flüssigkeitsseite	mm	9,5	
Wasserkreislauf	Durchmesser Rohrleitungsanschlüsse	Zoll	G 1"1/4 (Buchse)	
Stromversorgung	Phase / Frequenz / Spannung	Hz / V	1~/50/220-240	
Strom	Empfohlene Sicherungen	A	6~16	

(1) Tamb 35 °C – LWE 18 °C (dT=5 °C) (2) TK/FK 7 °C/6 °C – LWC 35 °C (dT=5 °C) (3) Einstellung Strömungsschalter

Zubehör für HXY-A8 Innengeräte

Modell		HXY080A8	HXY125A8
Innengerät		HXY080A8	HXY125A8
Nominale Kühlleistung	kW	8,0	12,5
Nominale Heizleistung	kW	9,0	14,0

Standard Zubehör

Fernbedienung mit Steuerung der Wasseraustrittstemperatur

Hydraulische Komponenten (Zirkulationspumpe, Expansionsventil, Sicherheitsventil, etc.)

Expansionsventil für den Anschluss an ein VRV System

Optionales Zubehör

Regelung	
EKHBPC2	Optionale Kondensatwanne (für den Kühlbetrieb erforderlich)
EKRP1AHT	Zusatzplatine - für den Anschluss an das Raumthermostat erforderlich
EKRUAHTB	Zusätzliche Fernbedienung - kann am Gerät oder extern montiert werden
EKRRTWA	Verkabeltes Raumthermostat - Zusatzplatine EKRPAHT
EKRTR	Kabelloses Raumthermostat - Zusatzplatine EKRPAHT
EKRSETS	Fernfühler für Raumthermostat - Zusatzplatine EKRPAHT
EKBUHA6V3	6kW externer Elektroheizer, 1-phasig (230V) Spannungsversorgung
EKBUHA6W1	6kW externer Elektroheizer, 3-phasig (400V) Spannungsversorgung

Hochtemperatur-Hydrobox für VRV

Für effiziente Warmwassererzeugung und Raumheizung

- › Warmwassererzeugung mittels VRV für Anwendungen wie Bäder, Spülen, Fußbodenheizung, Radiatoren und Lüftungsgeräte
- › Austrittswassertemperaturbereich von 25 bis zu 80 °C ohne Elektroheizung
- › Freies Heizen und freie Warmwassererzeugung durch Wärmeübertragung aus zu kühlenden Bereichen an zu heizende Bereiche oder an die Warmwasseraufbereitung
- › Verwendet Wärmepumpentechnologie zur effizienten Erzeugung von Warmwasser, bietet Einsparungen bis zu 17 % im Vergleich zu einem Gaskessel
- › Möglichkeit des Anschlusses thermischer Solarkollektoren an den Warmwasserspeicher
- › Sehr breiter Betriebsbereich für Warmwassererzeugung von -20 bis +43 °C Außentemperatur
- › Spart Zeit bei der Systemauslegung, da alle wasserseitigen Komponenten mit direkter Regelung über die Vorlauftemperatur voll integriert sind
- › Zahlreiche Regelungsmöglichkeiten mit witterungsgeführtem Sollwert oder Thermostatregelung



- › Platzsparende Installation: Der Warmwasserspeicher kann auf oder, wenn dies bei der gegebenen Höhe des Installationsraums nicht möglich ist, direkt neben dem Innengerät installiert werden
- › Kein Gasanschluss oder Öltank erforderlich
- › WICHTIG: nur kombinierbar mit REYQ-U

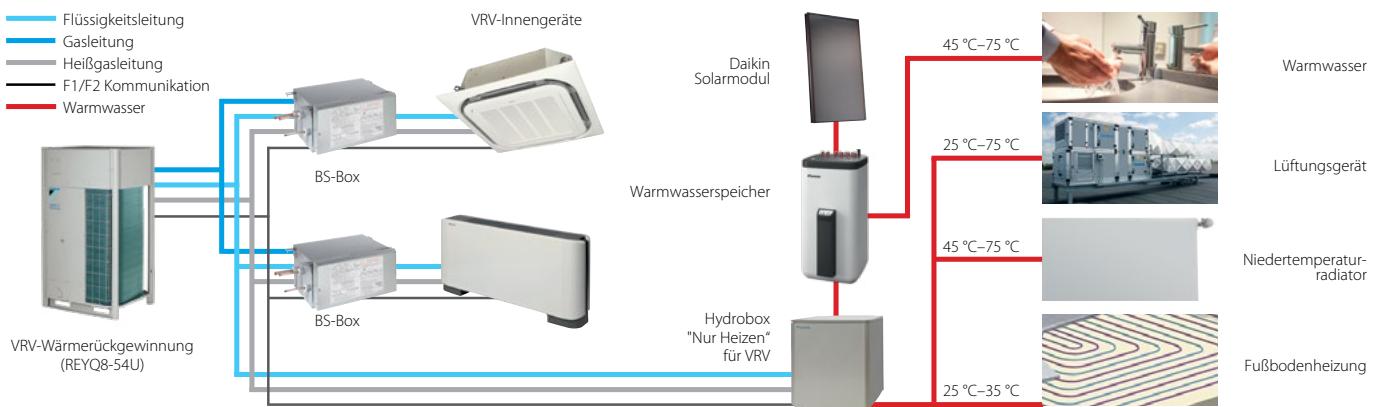

Innengerät		HXHD	125A8	200A8
Heizleistung	Nom.	kW	14,0	22,4
Gehäuse	Farbe		Metallic-Grau	
	Material		Beschichtetes Blech	
Abmessungen	Gerät	Höhe x Breite x Tiefe	705x600x695	
Gewicht	Gerät	kg	92	147
Betriebsbereich	Heizen	Umgebung Min. bis Max.	-20~20 / 24 (1)	
		Wasserseite Min. bis Max.	25~80	
	Warmwasser	Umgebung Min. bis Max.	-20~43	
		Wasserseite Min. bis Max.	45~75	
Kältemittel	Typ		R-134a	
	Füllmenge	kg	2	2,6
		tCO ₂ -Äq.		2,9
GWP			1.430,0	
Schallleistungspegel	Nom.	dB(A)	55 (2)	60 (2)
Schalldruckpegel	Nom.	dB(A)	42 (2) / 43 (3)	46
	Nachteinstellung Stufe 1	dB(A)	38 (2)	45
Kältemittelkreislauf	Durchmesser Gasseite	mm	12,7	15,9
	Durchmesser Flüssigkeitsseite	mm	9,52	
Wasserkreislauf	Durchmesser Rohrleitungsanschlüsse	Zoll	G 1" (Buchse)	G 1"
	Warmwassersystem Wasservolumen Max.~Min.	l	200~20	400~20
Stromversorgung	Phase / Frequenz / Spannung	Hz / V	1~/50/220-240	
Strom	Empfohlene Sicherungen	A	20	-

(1) Bauseitige Einstellung (2) Schallpegel wurden gemessen bei: EW: 55 °C, AW: 65 °C (3) Schallpegel wurden gemessen bei: EW: 70 °C; AW: 80 °C

Zubehör für HXHD-A8 Innengeräte

Modell		HXHD125A8	HXHD200A8
Innengerät		HXHD125A8	HXHD200A8
Nominale Heizleistung	kW	14,0	22,4

Standard Zubehör

Fernbedienung für externe Installation

Hydraulische Komponenten (Zirkulationspumpe, Expansionsventil, Sicherheitsventil, etc.)

R-134a werksseitig vorgefüllt – keine bauseitige Füllung von R-134a erforderlich

Optionales Zubehör

Regelung

EKRPIHBA	Digitale E/A Platine
EKRPIAHT	Zusatzplatine - für den Anschluss an das Raumthermostat erforderlich
EKRUAHTB	Zusätzliche Fernbedienung – kann am Gerät oder extern montiert werden
EKRRTWA	Verkabeltes Raumthermostat - Zusatzplatine EKRPIAHT
EKRTR	Kabelloses Raumthermostat - Zusatzplatine EKRPIAHT
EKRTESTS	Fernfühler für Raumthermostat - Zusatzplatine EKRPIAHT
RTD-W	Modbus und erweiterter Regelungsadapter für HT Hydrobox

Sonstiges

Warmwasserspeicher in verschiedenen Größen und Ausführungen *

Solaranschluss und Pumpenstation *

* Weitere Details finden Sie im Kapitel Hochtemperatur des Heizungskatalogs bzw. der Katalog Heizung. Für dieses Zubehör kommen die entsprechenden Rabattsätze für Heizung zur Anwendung.

VRV AHU Anschlusskit

Ermöglicht die Versorgung eines DX Wärmetauschers in einem Lüftungsgerät durch ein VRV System, zum Beispiel zur Vorkühlung oder -heizung von Frischluft.



Regeleinheit	EKEQMCBA	EKEQFCBA
Regelungsart	Daikin Steuerung	Freie (Externe) Steuerung
Regelmöglichkeiten	<ul style="list-style-type: none"> Raumtemperaturregelung (über Fernbedienung (Zubehör) oder über externen Raumtemperaturfühler (Zubehör)) Ablufttemperaturregelung (über mitgelieferten Fühler) 	<ul style="list-style-type: none"> (X-Control): 0~10V direkte Leistungsregelung (5V = Leistung beibehalten, >5V Lufttemperatur senken, <5V Lufttemperatur anheben) (Y-Control): Steuerung mit fixer Verdampfungs-/Kondensationstemperatur (W-Control): 0~10V lineare Leistungsregelung (0V = 0% Leistung, 10V = 100% Leistung)
Beschränkungen Kombinationen	Für Systembeschränkungen beachten Sie bitte die Auslegungsinformation auf den Seiten 106-108.	Nur möglich unter folgenden Bedingungen: <ul style="list-style-type: none"> Maximal 3 EKEQFCBA Boxen in einem System Für ein Lüftungsgerät (einzelner verstrickter Wärmetauscher) Keine anderen Innengeräte im System Anschlussverhältnis 90 ~ 110% (VRV) Anschlussverhältnis 50 ~ 110% (ERQ)

Expansionsventileinheit		EKEXV50	EKEXV63	EKEXV80	EKEXV100	EKEXV125	EKEXV140	EKEXV200	EKEXV250	EKEXV400	EKEXV500
Nominale Kühlleistung	kW	5,6	7,1	9,0	11,2	14,0	16,0	22,4	28,0	44,8	56,0
Nominale Heizleistung	kW	6,3	8,0	10,0	12,5	16,0	18,0	25,0	31,5	50,0	63,0

Optionales Zubehör

Regelung	
BRC1D52	Standard Kabelfernbedienung mit Wochentimer
BRC1H52W/S/K	Madoka Premium Kabelfernbedienung in Weiß/Silber/Schwarz
KRCS01-1	Verkabelter Raumtemperaturfühler

Weiteres Steuerungszubehör und Adapterplatinen finden Sie in der Übersicht Zubehör auf den Seiten 102-103.

Biddle-Torluftschleier für VRV

- › Kombinierbar mit VRV-Wärmerückgewinnung, Wärmepumpe und Conveni-Pack
- › VRV gehört zu den ersten mit Torluftschleibern kombinierbaren DX-Systemen
- › Freihängendes Modell (F): einfache Wandmontage
- › Kassettengerät (C): Montage in die Zwischendecke, nur die Zierblende ist sichtbar
- › Verdecktes Modell (R): nahtlos in die Zwischendecke integriert
- › Amortisationszeit von weniger als 1,5 Jahren im Vergleich zu einem elektrisch betriebenen Torluftschleier
- › Bietet ein nahezu kostenfreies Luftschleierheizen über die zurückgewonnene Wärme von Innengeräten im Kühlbetrieb (bei VRV-Wärmerückgewinnung)
- › Einfach und kostengünstig zu installieren, da keine zusätzlichen Wassersysteme, Warmwassererzeuger und Gasanschlüsse erforderlich sind
- › **PATENTIERTE TECHNOLOGIE:** Maximale Energieeffizienz dank weniger Verwirbelungen, optimiertem Luftstrom und ausgeklügelter Strömungsgleichrichtung
- › Klimatrenung mit einer Wirksamkeit von ca. 85 %: enorme Senkung von Wärmeverlusten und Innengerät kann kleiner dimensioniert werden

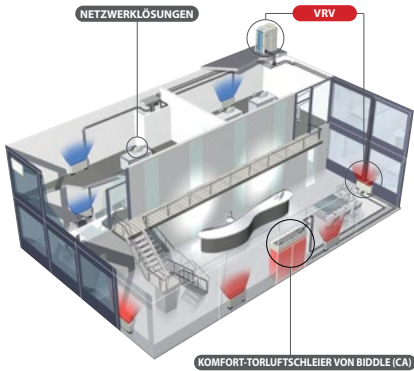
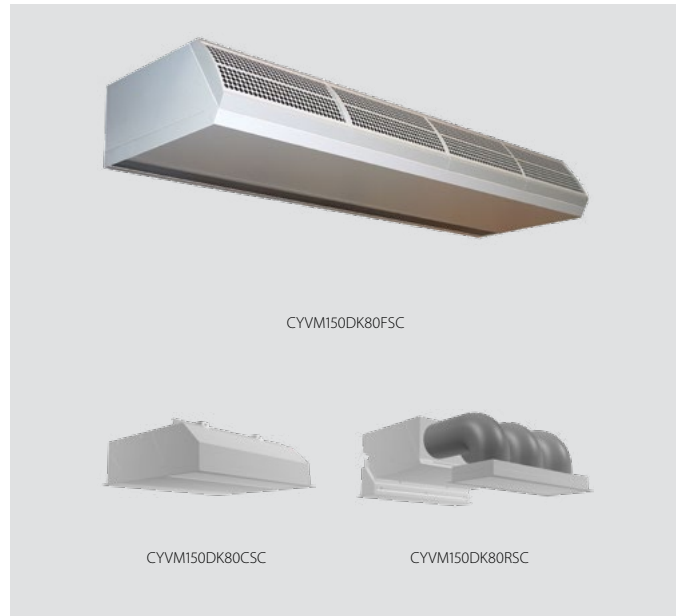

				Klein				Mittel			
				CYVS100DK80 *BC/*SC	CYVS150DK80 *BC/*SC	CYVS200DK100 *BC/*SC	CYVS250DK140 *BC/*SC	CYVM100DK80 *BC/*SC	CYVM150DK80 *BC/*SC	CYVM200DK100 *BC/*SC	CYVM250DK140 *BC/*SC
Heizleistung	Stufe 3		kW	7,40	9,0	11,6	16,2	9,2	11,0	13,4	19,9
Leistungsaufnahme	Nur Lüften	Nom.	kW	0,23	0,35	0,46	0,58	0,37	0,56	0,75	0,94
	Heizen	Nom.	kW	0,23	0,35	0,46	0,58	0,37	0,56	0,75	0,94
Delta T	Stufe 3		K	19	15	15	16	17	14	13	15
Gehäuse	Farbe	BN: RAL9010 / SN: RAL9006									
Abmessungen	Gerät	Höhe F/C/R	mm	270/270/270							
		Breite F/C/R	mm	1.000/1.000/1.048	1.500/1.500/1.548	2.000/2.000/2.048	2.500/2.500/2.548	1.000/1.000/1.048	1.500/1.500/1.548	2.000/2.000/2.048	2.500/2.500/2.548
		Tiefe F/C/R	mm	590/821/561							
Erforderliche Einbauhöhe in Zwischendecke >			mm	420							
Türhöhe	Max.		m	23 (1) / 215 (2) / 20 (3)	23 (1) / 215 (2) / 20 (3)	23 (1) / 215 (2) / 20 (3)	23 (1) / 215 (2) / 20 (3)	25 (1) / 24 (2) / 23 (3)	25 (1) / 24 (2) / 23 (3)	25 (1) / 24 (2) / 23 (3)	25 (1) / 24 (2) / 23 (3)
Türbreite	Max.		m	1,0	1,5	2,0	2,5	1,0	1,5	2,0	2,5
Gewicht	Gerät		kg	56	66	83	107	57	73	94	108
Ventilator - Luftvolumenstrom	Heizen	Stufe 3	m³/h	1.164	1.746	2.328	2.910	1.605	2.408	3.210	4.013
Schalldruckpegel	Heizen	Stufe 3	dB(A)	47	49	50	51	50	51	53	54
Kältemittel	Typ / GWP	R-410A / 2.087,5									
Rohrleitungsanschlüsse	Flüssigkeit (AD) / Gas (AD)		mm	9,52/16,0			9,52/19,0	9,52/16,0		9,52/19,0	
Spannungsversorgung	Spannung		V	230							

				Groß			
				CYVL100DK125*BC/*SC	CYVL150DK200*BC/*SC	CYVL200DK250*BC/*SC	CYVL250DK250*BC/*SC
Heizleistung	Stufe 3		kW	15,6	23,3	29,4	31,1
Leistungsaufnahme	Nur Lüften	Nom.	kW	0,75	1,13	1,50	1,88
	Heizen	Nom.	kW	0,75	1,13	1,50	1,88
Delta T	Stufe 3		K	15	15	14	12
Gehäuse	Farbe	BN: RAL9010 / SN: RAL9006					
Abmessungen	Gerät	Höhe F/C/R	mm	370/370/370			
		Breite F/C/R	mm	1.000/1.000/1.048	1.500/1.500/1.548	2.000/2.000/2.048	2.500/2.500/2.548
		Tiefe F/C/R	mm	774/1.105/745			
Erforderliche Einbauhöhe in Zwischendecke >			mm	520			
Türhöhe	Max.		m	3,0 (1) / 2,75 (2) / 2,5 (3)	3,0 (1) / 2,75 (2) / 2,5 (3)	3,0 (1) / 2,75 (2) / 2,5 (3)	3,0 (1) / 2,75 (2) / 2,5 (3)
Türbreite	Max.		m	1,0	1,5	2,0	2,5
Gewicht	Gerät		kg	76	100	126	157
Ventilator - Luftvolumenstrom	Heizen	Stufe 3	m³/h	3.100	4.650	6.200	7.750
Schalldruckpegel	Heizen	Stufe 3	dB(A)	53	54	56	57
Kältemittel	Typ / GWP	R-410A / 2.087,5					
Rohrleitungsanschlüsse	Flüssigkeit (AD) / Gas (AD)		mm	9,52/16,0		9,52/19,0	9,52/22,0
Spannungsversorgung	Spannung		V	230			

(1) Günstige Bedingungen: überdachte Einkaufspassage oder Drehtüreingang
 (2) Normalbedingungen: schwacher direkter Wind, keine gegenüberstehende Türen, Gebäude nur mit Erdgeschoss
 (3) Ungünstige Bedingungen: Standort an einer Ecke oder einem Platz, mehrere Etagen und/oder offenes Treppenhaus

Torluftschleier für VRV Anschluss – freihängend

Torluftschleier für Deckenmontage, abgehängt an Gewindestangen, Zierblenden für die Gewindestangen sind optional verfügbar.



Freihängend für Türhöhen 200-230cm	100cm breit	150cm breit	200cm breit	250cm breit
Hauptgerät weiß (RAL9016)	CYVS100DK80FBC	CYVS150DK80FBC	CYVS200DK100FBC	CYVS250DK140FBC
Hauptgerät grau (RAL9006)	CYVS100DK80FSC	CYVS150DK80FSC	CYVS200DK100FSC	CYVS250DK140FSC
VRV Kapazitätsindex	80	80	100	140

Freihängend für Türhöhen 230-250cm	100cm breit	150cm breit	200cm breit	250cm breit
Hauptgerät weiß (RAL9016)	CYVM100DK80FBC	CYVM150DK80FBC	CYVM200DK100FBC	CYVM250DK140FBC
Hauptgerät grau (RAL9006)	CYVM100DK80FSC	CYVM150DK80FSC	CYVM200DK100FSC	CYVM250DK140FSC
VRV Kapazitätsindex	80	80	100	140

Freihängend für Türhöhen 250-300cm	100cm breit	150cm breit	200cm breit	250cm breit
Hauptgerät weiß (RAL9016)	CYVL100DK125FBC	CYVL150DK200FBC	CYVL200DK250FBC	CYVL250DK250FBC
Hauptgerät grau (RAL9006)	CYVL100DK125FSC	CYVL150DK200FSC	CYVL200DK250FSC	CYVL250DK250FSC
VRV Kapazitätsindex	125	200	250	250

Torluftschleier für VRV Anschluss – Kassette

Torluftschleier zur Montage in Zwischendecken – nur die Zierblende ist sichtbar. Eine Zwischendecke ist erforderlich, die Zierblende wird mit dem Gerät mitgeliefert.

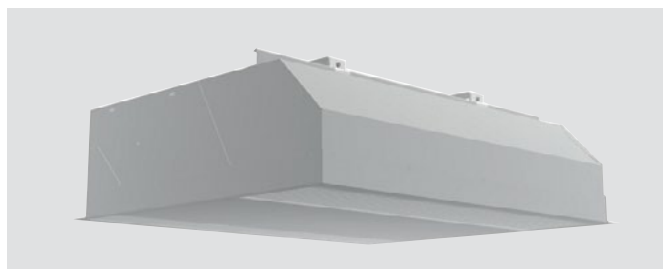

Kassette für Türhöhen 200-230cm	100cm breit	150cm breit	200cm breit	250cm breit
Hauptgerät weiß (RAL9016)	CYVS100DK80CBC	CYVS150DK80CBC	CYVS200DK100CBC	CYVS250DK140CBC
Hauptgerät grau (RAL9006)	CYVS100DK80CSC	CYVS150DK80CSC	CYVS200DK100CSC	CYVS250DK140CSC
VRV Kapazitätsindex	80	80	100	140

Kassette für Türhöhen 230-250cm	100cm breit	150cm breit	200cm breit	250cm breit
Hauptgerät weiß (RAL9016)	CYVM100DK80CBC	CYVM150DK80CBC	CYVM200DK100CBC	CYVM250DK140CBC
Hauptgerät grau (RAL9006)	CYVM100DK80CSC	CYVM150DK80CSC	CYVM200DK100CSC	CYVM250DK140CSC
VRV Kapazitätsindex	80	80	100	140

Kassette für Türhöhen 250-300cm	100cm breit	150cm breit	200cm breit	250cm breit
Hauptgerät weiß (RAL9016)	CYVL100DK125CBC	CYVL150DK200CBC	CYVL200DK250CBC	CYVL250DK250CBC
Hauptgerät grau (RAL9006)	CYVL100DK125CSC	CYVL150DK200CSC	CYVL200DK250CSC	CYVL250DK250CSC
VRV Kapazitätsindex	125	200	250	250

Torluftschleier für VRV Einzelanschluss – Kanalgerät

Torluftschleier zur Montage in Kanälen, nur Ansaug- und Ausblasöffnung sind sichtbar. Zwischendecke ist erforderlich, Kanal zur Verbindung von Ansaugkammer und Hauptgerät bauseits.

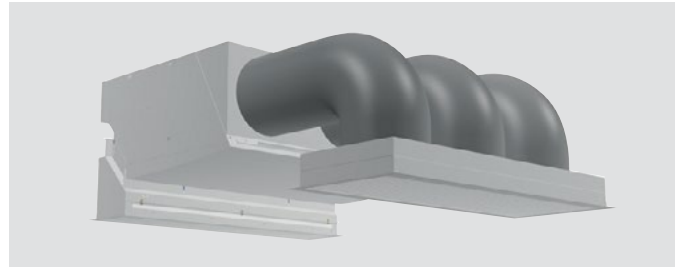

Kanalgerät für Türhöhen 200-230 cm	100cm breit	150cm breit	200cm breit	250cm breit
Hauptgerät weiß (RAL9016)	CYVS100DK80RBC	CYVS150DK80RBC	CYVS200DK100RBC	CYVS250DK140RBC
Hauptgerät grau (RAL9006)	CYVS100DK80RSC	CYVS150DK80RSC	CYVS200DK100RSC	CYVS250DK140RSC
VRVKapazitätsindex	80	80	100	140

Kanalgerät für Türhöhen 230-250 cm	100cm breit	150cm breit	200cm breit	250cm breit
Hauptgerät weiß (RAL9016)	CYVM100DK80RBC	CYVM150DK80RBC	CYVM200DK100RBC	CYVM250DK140RBC
Hauptgerät grau (RAL9006)	CYVM100DK80RSC	CYVM150DK80RSC	CYVM200DK100RSC	CYVM250DK140RSC
VRVKapazitätsindex	80	80	100	140

Kanalgerät für Türhöhen 250-300 cm	100cm breit	150cm breit	200cm breit	250cm breit
Hauptgerät weiß (RAL9016)	CYVL100DK125RBC	CYVL150DK200RBC	CYVL200DK250RBC	CYVL250DK250RBC
Hauptgerät grau (RAL9006)	CYVL100DK125RSC	CYVL150DK200RSC	CYVL200DK250RSC	CYVL250DK250RSC
VRVKapazitätsindex	125	200	250	250

Torluftschleier für VRV Einzelanschluss - Zubehör

Standard Zubehör

Ansaugluftfilter

Biddle Torluftschleier Regelung

Optionales Zubehör

Regelung

BRC1D52	Standard Kabelfernbedienung mit Wochentimer
BRC1H52W/S/K	Madoka Premium Kabelfernbedienung in Weiß/Silber/Schwarz
RTD-NET	Modbus Adapter für Basiseinbindung in eine GLT mit Modbus
RTD-20	Erweiterte Schnittstelle zur Einbindung in eine GLT mit Modbus sowie externe Lüfterstufensteuerung und außenluftabhängige Regelung

Optik

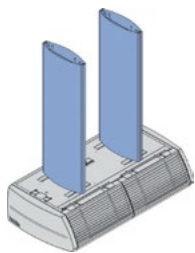

CE.B_2-COVERS-H50

Optionale Abdeckung für die Abhängung, maximale Höhe der Abhängung: 50cm; für 100, 150, 200cm Geräte

CE.B_3-COVERS-H50

Optionale Abdeckung für die Abhängung, maximale Höhe der Abhängung: 50cm; für 250cm Geräte

CE.B_2-COVERS-H100

Optionale Abdeckung für die Abhängung, maximale Höhe der Abhängung: 100cm; für 100, 150, 200cm Geräte

CE.B_3-COVERS-H100

Optionale Abdeckung für die Abhängung, maximale Höhe der Abhängung: 100cm; für 250cm Geräte

CE.B_2-COVERS-H150

Optionale Abdeckung für die Abhängung, maximale Höhe der Abhängung: 150cm; für 100, 150, 200cm Geräte

CE.B_3-COVERS-H150

Optionale Abdeckung für die Abhängung, maximale Höhe der Abhängung: 150cm; für 250cm Geräte

Biddle-Torluftschleier für ERQ

- › Kombinierbar mit Wärmepumpe ERQ
- › ERQ gehört zu den ersten mit Torluftschleiern kombinierbaren DX-Systemen
- › Freihängendes Modell (F): einfache Wandmontage
- › Kassettengerät (C): Montage in die Zwischendecke, nur die Zierblende ist sichtbar
- › Verdecktes Modell (R): nahtlos in die Zwischendecke integriert
- › Amortisationszeit von weniger als 1,5 Jahren im Vergleich zu einem elektrisch betriebenen Torluftschleier
- › Einfach und kostengünstig zu installieren, da keine zusätzlichen Wassersysteme, Warmwassererzeuger und Gasanschlüsse erforderlich sind
- › **PATENTIERTE TECHNOLOGIE:** Maximale Energieeffizienz dank weniger Verwirbelungen, optimiertem Luftstrom und ausgeklügelter Strömungsgleichrichtung
- › Klimatrennung mit einer Wirksamkeit von ca. 85 %: enorme Senkung von Wärmeverlusten und Innengerät kann kleiner dimensioniert werden

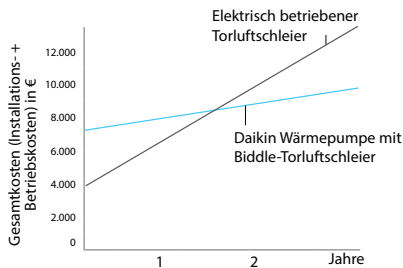

			Klein			Mittel				
			CYQS150DK80 *BN/*SN	CYQS200DK100 *BN/*SN	CYQS250DK140 *BN/*SN	CYQM100DK80 *BN/*SN	CYQM150DK80 *BN/*SN	CYQM200DK100 *BN/*SN	CYQM250DK140 *BN/*SN	
Heizleistung	Stufe 3	kW	9,0	11,6	16,2	9,2	11,0	13,4	19,9	
Leistungsaufnahme	Nur Lüften	Nom. kW	0,35	0,46	0,58	0,37	0,56	0,75	0,94	
	Heizen	Nom. kW	0,35	0,46	0,58	0,37	0,56	0,75	0,94	
Delta T	Stufe 3	K	15			16	17	14	15	
Gehäuse	Farbe		BN: RAL9010 / SN: RAL9006							
Abmessungen	Gerät	Höhe F/C/R	270/270/270							
		Breite F/C/R	1.500/1.500/1.548	2.000/2.000/2.048	2.500/2.500/2.548	1.000/1.000/1.048	1.500/1.500/1.548	2.000/2.000/2.048	2.500/2.500/2.548	
		Tiefe F/C/R	590/821/561							
Erforderliche Einbauhöhe in Zwischendecke >		mm	420							
Türhöhe	Max.	m	2,3 (1) / 2,15 (2) / 2,0 (3)	2,3 (1) / 2,15 (2) / 2,0 (3)	2,3 (1) / 2,15 (2) / 2,0 (3)	2,5 (1) / 2,4 (2) / 2,3 (3)	2,5 (1) / 2,4 (2) / 2,3 (3)	2,5 (1) / 2,4 (2) / 2,3 (3)	2,5 (1) / 2,4 (2) / 2,3 (3)	
Türbreite	Max.	m	1,5	2,0	2,5	1,0	1,5	2,0	2,5	
Gewicht	Gerät	kg	66	83	107	57	73	94	108	
Ventilator - Luftvolumenstrom	Heizen	Stufe 3	m ³ /h	1.746	2.328	2.910	1.605	2.408	3.210	4.013
Schalldruckpegel	Heizen	Stufe 3	dB(A)	49	50	51	50	51	53	54
Kältemittel	Typ / GWP		R-410A / 2.087,5							
Rohrleitungsanschlüsse	Flüssigkeit (AD) / Gas (AD)	mm	9,52/16,0		9,52/19,0	9,52/16,0		9,52/19,0		
Spannungsversorgung	Spannung	V	230							

			Groß				
			CYQL100DK125 *BN/*SN	CYQL150DK200 *BN/*SN	CYQL200DK250 *BN/*SN	CYQL250DK250 *BN/*SN	
Heizleistung	Stufe 3	kW	15,6	23,3	29,4	31,1	
Leistungsaufnahme	Nur Lüften	Nom. kW	0,75	1,13	1,50	1,88	
	Heizen	Nom. kW	0,75	1,13	1,50	1,88	
Delta T	Stufe 3	K	15				
Gehäuse	Farbe		BN: RAL9010 / SN: RAL9006				
Abmessungen	Gerät	Höhe F/C/R	370/370/370				
		Breite F/C/R	1.000/1.000/1.048	1.500/1.500/1.548	2.000/2.000/2.048	2.500/2.500/2.548	
		Tiefe F/C/R	774/1.105/745				
Erforderliche Einbauhöhe in Zwischendecke >		mm	520				
Türhöhe	Max.	m	3,0 (1) / 2,75 (2) / 2,5 (3)	3,0 (1) / 2,75 (2) / 2,5 (3)	3,0 (1) / 2,75 (2) / 2,5 (3)	3,0 (1) / 2,75 (2) / 2,5 (3)	
Türbreite	Max.	m	1,0	1,5	2,0	2,5	
Gewicht	Gerät	kg	76	100	126	157	
Ventilator - Luftvolumenstrom	Heizen	Stufe 3	m ³ /h	3.100	4.650	6.200	7.750
Schalldruckpegel	Heizen	Stufe 3	dB(A)	53	54	56	57
Kältemittel	Typ / GWP		R-410A / 2.087,5				
Rohrleitungsanschlüsse	Flüssigkeit (AD) / Gas (AD)	mm	9,52/16,0	9,52/19,0	9,52/22,0		
Spannungsversorgung	Spannung	V	230				

(1) Günstige Bedingungen: überdachte Einkaufspassage oder Drehtüreingang
 (2) Normalbedingungen: schwacher direkter Wind, keine gegenüberstehende Türen, Gebäude nur mit Erdgeschoss
 (3) Ungünstige Bedingungen: Standort an einer Ecke oder einem Platz, mehrere Etagen und/oder offenes Treppenhaus

Torluftschleier für ERQ Einzelanschluss – freihängend

Torluftschleier für Deckenmontage, abgehängt an Gewindestangen, Zierblenden für die Gewindestangen sind optional verfügbar.

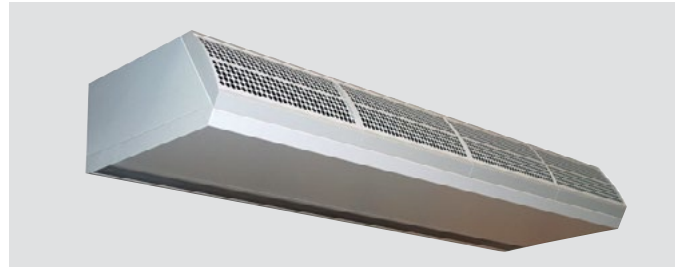

Freihängend für Türhöhen 200-230 cm	150 cm breit	200 cm breit	250cm breit
Hauptgerät weiß (RAL9016)	CYQS150DK80FBN	CYQS200DK100FBN	CYQS250DK140FBN
Hauptgerät grau (RAL9006)	CYQS150DK80FSN	CYQS200DK100FSN	CYQS250DK140FSN
Kapazitätsindex	80	100	140

Freihängend für Türhöhen 230-250 cm	100 cm breit	150 cm breit	200 cm breit	250 cm breit
Hauptgerät weiß (RAL9016)	CYQM100DK80FBN	CYQM150DK80FBN	CYQM200DK100FBN	CYQM250DK140FBN
Hauptgerät grau (RAL9006)	CYQM100DK80FSN	CYQM150DK80FSN	CYQM200DK100FSN	CYQM250DK140FSN
Kapazitätsindex	80	80	100	140

Freihängend für Türhöhen 250-300 cm	100 cm breit	150 cm breit	200 cm breit	250 cm breit
Hauptgerät weiß (RAL9016)	CYQL100DK125FBN	CYQL150DK200FBN	CYQL200DK250FBN	CYQL250DK250FBN
Hauptgerät grau (RAL9006)	CYQL100DK125FSN	CYQL150DK200FSN	CYQL200DK250FSN	CYQL250DK250FSN
Kapazitätsindex	125	200	250	250

Hinweis: Diese Modelle sind nur für den Einzelanschluss an ERQ Außengeräte geeignet - siehe Seite 90.

Torluftschleier für ERQ Einzelanschluss – Kasette

Torluftschleier zur Montage in Zwischendecken - nur die Zierblende ist sichtbar. Zwischendecke erforderlich, Zierblende wird mit dem Gerät mitgeliefert.

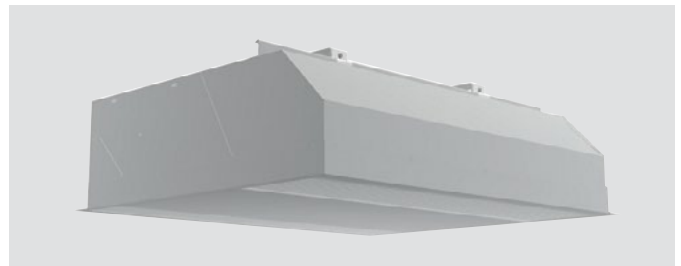

Kassette für Türhöhen 200-230 cm	150 cm breit	200 cm breit	250cm breit
Innengerät in weiß (RAL9016)	CYQS150DK80CBN	CYQS200DK100CBN	CYQS250DK140CBN
Innengerät in grau (RAL9006)	CYQS150DK80CSN	CYQS200DK100CSN	CYQS250DK140CSN
Kapazitätsindex	80	100	140

Kassette für Türhöhen 230-250 cm	100 cm breit	150 cm breit	200 cm breit	250 cm breit
Innengerät in weiß (RAL9016)	CYQM100DK80CBN	CYQM150DK80CBN	CYQM200DK100CBN	CYQM250DK140CBN
Innengerät in grau (RAL9006)	CYQM100DK80CSN	CYQM150DK80CSN	CYQM200DK100CSN	CYQM250DK140CSN
Kapazitätsindex	80	80	100	140

Kassette für Türhöhen 250-300 cm	100 cm breit	150 cm breit	200 cm breit	250 cm breit
Innengerät in weiß (RAL9016)	CYQL100DK125CBN	CYQL150DK200CBN	CYQL200DK250CBN	CYQL250DK250CBN
Innengerät in grau (RAL9006)	CYQL100DK125CSN	CYQL150DK200CSN	CYQL200DK250CSN	CYQL250DK250CSN
Kapazitätsindex	125	200	250	250

Hinweis: Diese Modelle sind nur für den Einzelanschluss an ERQ Außengeräte geeignet - siehe Seite 90.

Torluftschleier für ERQ Einzelanschluss – Kanalgerät

Torluftschleier zur Montage in Kanälen, nur Ansaug- und Ausblasöffnung sind sichtbar. Zwischendecke ist erforderlich, Kanal zur Verbindung von Ansaugkammer und Hauptgerät bauseits.

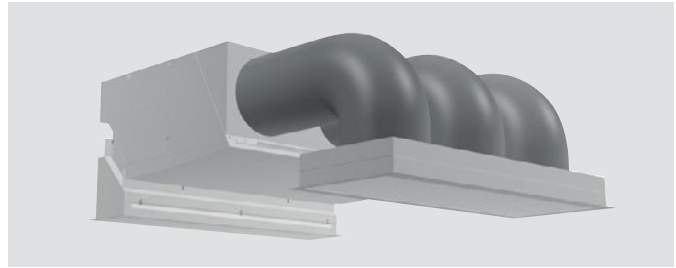

Kanalgerät für Türhöhen 200-230 cm	150 cm breit	200 cm breit	250cm breit
Hauptgerät weiß (RAL9016)	CYQS150DK80RBN	CYQS200DK100RBN	CYQS250DK140RBN
Hauptgerät grau (RAL9006)	CYQS150DK80RSN	CYQS200DK100RSN	CYQS250DK140RSN
Kapazitätsindex	80	100	140

Kanalgerät für Türhöhen 230-250 cm	100 cm breit	150 cm breit	200 cm breit	250 cm breit
Hauptgerät weiß (RAL9016)	CYQM100DK80RBN	CYQM150DK80RBN	CYQM200DK100RBN	CYQM250DK140RBN
Hauptgerät grau (RAL9006)	CYQM100DK80RSN	CYQM150DK80RSN	CYQM200DK100RSN	CYQM250DK140RSN
Kapazitätsindex	80	80	100	140

Kanalgerät für Türhöhen 250-300 cm	100 cm breit	150 cm breit	200 cm breit	250 cm breit
Hauptgerät weiß (RAL9016)	CYQL100DK125RBN	CYQL150DK200RBN	CYQL200DK250RBN	CYQL250DK250RBN
Hauptgerät grau (RAL9006)	CYQL100DK125RSN	CYQL150DK200RSN	CYQL200DK250RSN	CYQL250DK250RSN
Kapazitätsindex	125	200	250	250

Hinweis: Diese Modelle sind nur für den Einzelanschluss an ERQ Außengeräte geeignet - siehe Seite 90.

Torluftschleier für ERQ Einzelanschluss - Zubehör

Standard Zubehör

Ansaugluftfilter

Optionales Zubehör

Regelung

BRC1D52 *1	Standard Kabelfernbedienung mit Wochentimer
BRC1H52W/S/K	Madoka Premium Kabelfernbedienung in Weiß/Silber/Schwarz
RTD-NET *1	Modbus Adapter für Basiseinbindung in eine GLT mit Modbus
RTD-20 *1	Erweiterte Schnittstelle zur Einbindung in eine GLT mit Modbus sowie externe Lüfterstufensteuerung und außenluftabhängige Regelung

*1) Pro System muss mindestens eine oder maximal zwei Bedienungen für den Betrieb des Systems verwendet werden.

Optik

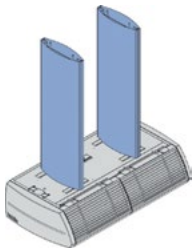

CE.B 2-COVERS-H50	Optionale Abdeckung für die Abhängung, maximale Höhe der Abhängung: 50cm; für 100, 150, 200cm Geräte
CE.B 3-COVERS-H50	Optionale Abdeckung für die Abhängung, maximale Höhe der Abhängung: 50cm; für 250cm Geräte
CE.B 2-COVERS-H100	Optionale Abdeckung für die Abhängung, maximale Höhe der Abhängung: 100cm; für 100, 150, 200cm Geräte
CE.B 3-COVERS-H100	Optionale Abdeckung für die Abhängung, maximale Höhe der Abhängung: 100cm; für 250cm Geräte
CE.B 2-COVERS-H150	Optionale Abdeckung für die Abhängung, maximale Höhe der Abhängung: 150cm; für 100, 150, 200cm Geräte
CE.B 3-COVERS-H150	Optionale Abdeckung für die Abhängung, maximale Höhe der Abhängung: 150cm; für 250cm Geräte

Belüftungssystem mit Wärmerückgewinnung (HRV)

Ein Belüftungssystem kann im Vergleich zu natürlicher Ventilation mehr als 20% Energie einsparen.



HRV Gerät		VAM150FC9	VAM250FC9	VAM350J	VAM500J	VAM650J	VAM800J	VAM1000J	VAM1500J	VAM2000J
Luftvolumenstrom (max.)	m ³ /h	150	250	350	500	650	800	1.000	1.500	2.000
Externe statische Pressung (max.)	Pa	90	70	90	90	90	90	90	90	90
SEC Klasse		B	B	-	-	-	-	-	-	-
Elektrische Leistungsaufnahme bei höchster Lüfterstufe	W	132	161	97	164	247	303	416	548	833
Schallleistungspegel	dB	40,0	43,0	51,0	54,0	58,0	58,0	61,0	62,0	65,0

Alle VAM Modelle sind LOT6 konform, für technische Details nutzen Sie bitte das technische Datenbuch.

Standard Zubehör

Luftfilter (Klasse G3)

Optionales Zubehör

Regelung	
BRC301B61	Kabelfernbedienung für HRV
BRC1D52	Standard Kabelfernbedienung (für gemeinsame Regelung mit Standard VRV Innengeräten)
BRC1H52W/S/K	Madoka Premium Kabelfernbedienung in Weiß/Silber/Schwarz
RTD-10	Universeller Regelungsadapter
RTD-NET	Modbus Adapter
RTD-20	Erweiterte Schnittstelle zur Einbindung in eine GLT mit Modbus sowie externe Lüfterstufensteuerung und außenluftabhängige Regelung

Sonstiges	
BRP4A50	Regelungskit für Ansteuerung E-Heizer eines Drittherstellers – nur für VAM150/250FC9 Geräte
BRP4A50A *1	Regelungskit für Ansteuerung E-Heizer oder Befeuchter eines Drittherstellers - nicht für VAM150/250FC Geräte.
KRP50-2	Zusatzplatine zur Ansteuerung eines Befeuchters eines Drittherstellers/Betriebssignalausgabe - nur für FC9-Serie Geräte
EKAFVJ50F6	M6 Klasse hocheffizienter Filter für VAM350~500J Geräte
EKAFVJ65F6	M6 Klasse hocheffizienter Filter für VAM650J Gerät
EKAFVJ100F6	M6 Klasse hocheffizienter Filter für VAM800J & VAM1000J Geräte; 2 Kits notwendig für VAM1500~2000J Geräte
EKAFVJ50F7	F7 Klasse hocheffizienter Filter für VAM350~500J Geräte
EKAFVJ65F7	F7 Klasse hocheffizienter Filter für VAM650J Gerät
EKAFVJ100F7	F7 Klasse hocheffizienter Filter für VAM800J & VAM1000J Geräte; 2 Kits notwendig für VAM1500~2000J Geräte
EKAFVJ50F8	F8 Klasse hocheffizienter Filter für VAM350~500J Geräte
EKAFVJ65F8	F8 Klasse hocheffizienter Filter für VAM650J Gerät
EKAFVJ100F8	F8 Klasse hocheffizienter Filter für VAM800J & VAM1000J Geräte; 2 Kits notwendig für VAM1500~2000J Geräte
BRYMA65	CO ₂ Sensor für bedarfsgesteuerte Lüftung - für VAM350~650J Geräte
BRYMA100	CO ₂ Sensor für bedarfsgesteuerte Lüftung - für VAM800~1000J Geräte
BRYMA200	CO ₂ Sensor für bedarfsgesteuerte Lüftung - für VAM1500~2000J Geräte
KDDM24B100	Schalldämpfer für 250 mm runden Kanal - für VAM650~1000J Geräte; 2 Kits notwendig für VAM1500~2000J Geräte
*1) EKMPVAM	Montageplatte für Regelungskit - nur notwendig für VAM1500~2000J Geräte
*1) EKMP65VAM	Montageplatte für Regelungskit - nur notwendig für VAM650J Gerät
KDDM24B50	Schalldämpfer für 200 mm runden Kanal für VAM500J Gerät
EKPLEN200	Kanalverbindungsstück für VAM1500~2000J Geräte - enthält 1 Verbindungsstück (bis zu 4 Kanal-Verbindungsstücke können für ein Gerät verwendet werden)

E-Heizer für VAM

- › Gesamtlösung für Frischluft, wobei Daikin sowohl die VAM-Geräte als auch die Elektroheizungen liefert
- › Dank der vorgewärmten Außenluft gesteigerter Komfort bei niedrigen Außentemperaturen
- › Konzept mit integrierter Elektroheizung (kein weiteres Zubehör erforderlich)
- › Strömungs- und Temperaturfühler serienmäßig
- › Flexible Einstellung mit anpassbarem Sollwert
- › 2-fache Sicherheitseinrichtung: manuell und automatisch



Modell	GSIEKA	10009	15018	20024	25030	35530
Heizleistung	kW	0,9	1,8	2,4	3,0	3,0
Durchmesser	mm	100	150	200	250	355
Passend zu		VAM150FC9	VAM250FC9	VAM350J VAM500J	VAM650J VAM800J VAM1000J	VAM1500J VAM2000J

VKM-GB/GBM

Belüftungssystem mit Wärmerückgewinnung und DX-Register

Ein Belüftungssystem und DX-Register zur Vorheizung oder -kühlung in einem Gerät.



HRV Gerät mit DX-Register		VKM50GB	VKM80GB	VKM100GB
Luftvolumenstrom	m ³ /h	500	750	950
Externe statische Pressung (max.)	Pa	210	210	150
Kühlleistung (von VRV System)	kW	3,5	5,6	7,0
Heizleistung (von VRV System)	kW	3,5	5,6	7,0

HRV Gerät mit DX-Register und Befeuchtung		VKM50GBM	VKM80GBM	VKM100GBM
Luftvolumenstrom	m ³ /h	500	750	950
Externe statische Pressung (max.)	Pa	200	205	110
Kühlleistung (von VRV System)	kW	3,5	5,6	7,0
Heizleistung (von VRV System)	kW	3,5	5,6	7,0
Befeuchtungsleistung	l/h	2,7	4,0	5,4

Standard Zubehör

Luftfilter (Klasse G3)

Optionales Zubehör

Regelung	
BRC1D52	Standard Kabelfernbedienung (für gemeinsame Regelung mit Standard VRV Innengeräten)
BRC1H52W/S/K	Madoka Premium Kabelfernbedienung in Weiß/Silber/Schwarz
RTD-10	Universeller Regelungsadapter
RTD-NET	Modbus Adapter

Sonstiges	
BRP4A50A	Adapterplatine zur Ansteuerung eines E-Heizers oder Befeuchters eines Drittherstellers
BRYMA65	CO ₂ Sensor für bedarfsgesteuerte Lüftung - für VKM50GB(M) Geräte
BRYMA100	CO ₂ Sensor für bedarfsgesteuerte Lüftung - für VKM80~100GB(M) Geräte
KDDM24B50	Schalldämpfer für 200 mm Rundkanal - für VKM50GB(M) Geräte
KDDM24B100	Schalldämpfer für 250 mm Rundkanal - für VKM80~100GB(M) Geräte

Lüftungsgerät mit Wärmerückgewinnung und erstklassigem Wirkungsgrad

- › Verfügbar in 6 Größen, mit Luftvolumenstrom bis zu 3.600 m³/h
 - › Konform mit VDI 6022
 - › Übertreffen der Anforderungen der ErP 2018
 - › Niedrigerer Energieverbrauch dank EC-Ventilatoren mit Motoren mit Wirkungsgrad IE*
 - › Externer statischer Druck, je nach Größe des Geräts, von 150 Pa bis 500 Pa
 - › Gegenstrom-Plattenwärmetauscher in Premiumqualität mit Wirkungsgrad bis zu 93 %
 - › Kleinstes Gerät mit einer Höhe von 280 mm, größtes Gerät mit einer Höhe von 500 mm
 - › Energiesparsame Lösung, dank des automatischen Bypasses von 100 %
 - › Betrieb „Freie Kühlung“ und energieeffiziente Abtaulogik
 - › Doppelfilter in Zuluft und Abluft, Abscheidegrade bis zu F7+F9
 - › Möglichkeit der Installation eines Vorfilters (G4, M5, F7)
 - › Auf Wunsch mit CO₂-Sensor für Überwachung und Regelung des CO₂-Gehalts
 - › Doppelpaneeelen "H" mm, isoliert mit Mineralwolle
- › Modbus- und BACnet-kompatibel (Sonderzubehör)
 - › Auch mit integriertem Heizregister (Wasser) lieferbar
 - › VAM-Leiterplatte (Smart)
 - › F1/F2- und P1/P2-Protokoll (Smart)
 - › Vollständig kompatibel mit SkyAir- und VRV-Systemen (Smart)
 - › Direkte Integration in DIII-net (Smart)
 - › Geregelt über lokale Daikin Zentralregelungen iTAB, iTM, iTC (Smart)









ALB-R/LB(S) ⁽¹⁾			02	03	04	05	06	07
Luftvolumenstrom		m ³ /h	300	600	1.200	1.500	2.500	3.000
Thermischer Wirkungsgrad Wärmetauscher ⁽²⁾		%	93	93	93	92	94	93
Externer statischer Druck (ESP)	Nom.	Pa	100	100	100	100	100	100
Stromstärke	Nom.	A	0,52	1,17	1,91	2,48	4,39	5,39
Leistungsaufnahme	Nom.	kW	0,12	0,27	0,44	0,57	1,01	1,24
SFPv ⁽³⁾ /SFPv Smart		kW/m ³ /s	1,24	1,49	1,25	1,31	1,42	1,46
Stromversorgung	Phase	ph	1	1	1	1	1	1
	Frequenz	Hz	50/60	50/60	50/60	50/60	50/60	50/60
	Spannung	V	220/240 Vac	220/240 Vac	220/240 Vac	220/240 Vac	220/240 Vac	220/240 Vac
Abmessungen Hauptgerät	Breite	mm	920	1.100	1.600	1.600	2.000	2.000
	Höhe	mm	280	350	415	415	500	500
	Länge	mm	1.660	1.800	2.000	2.000	2.000	2.000
Gewicht Gerät		kg	125	180	270	280	355	360
Rechteckiger Kanalanschluss	Breite	mm	250	400	500	500	700	700
	Höhe	mm	150	200	300	300	400	400
Schallleistungspegel (Lwa) Gerät		dBA	48	54	57	53	62	57
Schalldruckpegel (Lpa) Gerät ⁽⁴⁾		dBA	34	39	41	37	46	41





Hinweis: (1) R= Rechte Bedienseite L= Linke Bedienseite S=Ausführung Modular Light Smart (Daikin Platine)

(2) Messbedingungen: Außentemperatur: -10°C, 90% Innentemperatur: 22°C, 50%

(3) SFPv ist ein Wert der die Ventilator Effizienz beschreibt (je geringer desto besser) und nimmt mit sinkender Luftmenge ab.



(4) EN 3744, am Gehäuse, Richtfaktor (Q) = 2, bei 1,5 m Abstand

Zubehör für ALB-R/LB		02	03	04	05	06	07	
	Kompakter Filter	G4	ALF02G4A	ALF03G4A	ALF05G4A		ALF07G4A	
		M5	ALF02M5A	ALF03M5A	ALF05M5A		ALF07M5A	
		F7	ALF02F7A	ALF03F7A	ALF05F7A		ALF07F7A	
		F9	ALF02F9A	ALF03F9A	ALF05F9A		ALF07F9A	
	Schalldämpfer	900 mm	ALS0290A	ALS0390A	ALS0590A		ALS0790A	
	Sonden	CO ₂	ALP00COA					
		Luftfeuchtigkeit (% RH)	ALP00HUA					
		Temperatur	ALP00TEA					
	Wärmetauschermodul	elektrisches Vorheizregister	ALD02HEFA	ALD03HEFA	ALD05HEFA		ALD07HEFA	
		elektrisches Nachheizregister	ALD02HESA	ALD03HESA	ALD05HESA		ALD07HESA	
		Kühlregister (Wasser)	ALD02CWSA	ALD03CWSA	ALD05CWSA		ALD07CWSA	
		Heizregister	ALD02HWUA	ALD03HWUA	ALD05HWUA		ALD07HWUA	
	Mechanisches Zubehör	Schiene	ALA02RLA	ALA03RLA	ALA05RLA		ALA07RLA	
		Runder Kanalanschluss	ALA02RCA	ALA03RCA	ALA05RCA		ALA07RCA	
	Ventil	2-Wege-Ventil Heizregister	ALV02HW2A	ALV03HW2A	ALV05HW2A		ALV07HW2A	
		3-Wege-Ventil Heizregister	ALV02HW3A	ALV03HW3A	ALV05HW3A		ALV07HW3A	
		2-Wege-Ventil Kühlregister	ALV02CW2A	ALV03CW2A	ALV05CW2A		ALV07CW2A	
		3-Wege-Ventil Kühlregister	ALV02CW3A	ALV03CW3A	ALV05CW3A		ALV07CW3A	
	Elektrisches Zubehör	modulierender Stellenantrieb	ALE00AMVA					
		Regelungszubehör	Modul Bacnet Pol 908	ALC00908A				
		Modul Modbus Pol 902	ALC00902A					
		Raumgerät Pol 822	ALC00822A					
		Modul Pol 895 (Inbetriebnahme-Tool)	ALC00895A					

Zubehör für ALB-R/LBS		02	03	04	05	06	07	
	Kompakter Filter	G4	ALF02G4A	ALF03G4A	ALF05G4A		ALF07G4A	
		M5	ALF02M5A	ALF03M5A	ALF05M5A		ALF07M5A	
		F7	ALF02F7A	ALF03F7A	ALF05F7A		ALF07F7A	
	Schalldämpfer	900 mm	ALS0290A	ALS0390A	ALS0590A		ALS0790A	
	Sonden	CO ₂	BRYMA200					
	Wärmetauschermodul	elektrisches Vorheizregister	ALD02HEFB	ALD03HEFB	ALD05HEFB		ALD07HEFB	
	Mechanisches Zubehör	Schiene	ALA02RLA	ALA03RLA	ALA05RLA		ALA07RLA	
		Runder Kanalanschluss	ALA02RCA	ALA03RCA	ALA05RCA		ALA07RCA	
	Regelungszubehör	Raumthermostat (nicht im Gerät inkludiert)	BRC1H52W/S/K					

Produktübersicht – Design-Innengeräte

In Abhängigkeit von der Anwendung können Split- und Sky Air-Innengeräte an unsere VRV IV- und Mini VRV-Außengeräte angeschlossen werden. Einschränkungen bei Kombinationen finden Sie auf Seite 106.

Modell	Produktname	Leistungsklasse (kW)								Kombinierbares Außengerät					
		15	20	25	35	42	50	60	71	RYYQ-U	RXYQ-U	RXYSQ-TV1 ¹ RXYSQ-TV9 ¹ RXYSQ-TV9/TV1 ¹	RWEYQ-T9 ²	RXYLQ-T	
Zwischendeckengerät	Roundflow Zwischendeckengerät 	FCAG-B				●		●	●				✓		
	Euroraster- Zwischendeckengerät	FFA-A9			●	●		●	●				✓		
Kanalgeräte	Extra flaches Kanalgerät	FDXM-F9			●	●		●	●				✓		
	Kanalgerät mit invertergeregeltem Ventilator	FBA-A(9)				●		●	●			Selbstreinigender Filter als Option		✓	
Wandgeräte	Daikin Emura – Wandgerät 	FTXJ-MW/MS		●	●	●		●			✓	✓	✓	✓	✓
	Stylish – Wandgerät	FTXA-AW/ BS/BB/BT		●	●	●	●	●			✓	✓	✓	✓	✓
Deckengeräte	Deckengerät	FHA-A(9)				●		●	●	●			✓		
Truhengeräte	Truhengerät	FVXM-F			●	●		●			✓	✓	✓	✓	✓
	Truhengerät ohne Verkleidung	FNA-A9			●	●		●	●				✓		

¹ Eine Mischung aus Split- und VRV-Innengeräten ist nicht zulässig.

² Nur im Wärmepumpenbetrieb.

VRV IV+ Wärmepumpe

Optimale Lösung von Daikin mit Spitzenkomfort

- › Deckt alle thermischen Anforderungen eines Gebäudes über einen einzigen Kontaktpunkt ab: exakte Temperaturregelung, Lüftung, Warmwasser, Lüftungsgeräte und Biddle-Torluftschleier
- › Breite Palette an Innengeräten: Möglichkeit der Kombination von VRV und eleganten Innengeräten (Daikin Emura, Nexura ...)
- › Integriert VRV IV-Standards und -Technologien: Variable Kältemitteltemperatur (VRT), durchgehendes Heizen, VRV-Konfigurator, 7-Segmentanzeige und ausschließlich Inverterverdichter, 4-seitiger Wärmetauscher, kältemittelgekühlte Leiterplatte, neuer DC-Ventilatormotor
- › Außengeräteanzeige für schnelle Vor-Ort-Einstellungen und leichtes Ablesen von Fehlern in Verbindung mit der Anzeige von Serviceparametern zur Überprüfung der Grundfunktionen
- › Freie Kombination von Außengeräten zur Erfüllung der Anforderungen des Installationsraums und der Effizienz
- › Große Flexibilität beim Rohrsystem: 30 m Innen-Niveaunterschied, maximale Leitungslänge: 190 m, Gesamtleitungslänge: 1.000 m
- › Verfügbar als ‚Nur Heizen‘, durch eine nicht rückgängig zu machende Vor-Ort-Einstellung
- › Enthält alle Standard-VRV-Merkmale



Konform mit LOT 21 - Tier 2

Technische Daten mit echten Geräten getestet

Außengerät		RYYQ/RXYQ	8U	10U	12U	14U	16U	18U	20U	
Leistungsbereich		PS	8	10	12	14	16	18	20	
Kühlleistung		kW	22,4	28,0	33,5	40,0	45,0	50,4	52,0	
Heizleistung		kW	13,7	16,0	18,4	20,6	23,2	27,9	31,0	
	Max. 6 °C FK	kW	25,0	31,5	37,5	45,0	50,0	56,5	63,0	
SEER			7,6	6,8	6,3		6,0		5,9	
SCOP			4,3	4,3	4,1	4,0		4,2	4,0	
Maximale Anzahl der anschließbaren Innengeräte			64							
Anschluss nach Innengeräteindex	Min.		100	125	150	175	200	225	250	
	Nom.		-							
	Max.		260	325	390	455	520	585	650	
Abmessungen	Gerät Höhe x Breite x Tiefe	mm	1.685x930x765				1.685x1.240x765			
Gewicht	RXYQ	kg	198				275		308	
	RYYQ	kg	252				319		378	
Schallleistungspegel	Kühlen Nom.	dBA	78,0	79,1	83,4	80,9	85,6	83,8	87,9	
Schalldruckpegel	Kühlen Nom.	dBA	57,0		61,0	60,0	63,0	62,0	65,0	
Betriebsbereich	Kühlen Min. bis Max.	°C TK	-5,0~43,0							
	Heizen Min. bis Max.	°C FK	-20,0~15,5							
Kältemittel	Typ / GWP		R-410A/2.087,5							
	Füllmenge	kg/tCO ₂ -Äq.	5,9/12,3	6,0/12,5	6,3/13,2	10,3/21,5	10,4/21,7	11,7/24,4	11,8/24,6	
Rohrleitungsanschlüsse	Flüssigkeit AD	mm	9,52		12,7			15,9		
	Gas AD	mm	19,1	22,2	28,6					
	Gesamtleitungslänge System Ist	m	1.000							
Stromversorgung	Phase / Frequenz / Spannung	Hz / V	3N~/50/380-415							
Strom – 50 Hz	Max. Amperezahl für Sicherung (MSiA)	A	20	25	32	40		50		

Außengerätesystem		RYYQ/RXYQ	22U	24U	26U	28U	30U	32U	34U	36U	38U	40U		
Leistungsbereich		PS	22	24	26	28	30	32	34	36	38	40		
Kühlleistung		kW	61,5	67,4	73,5	78,5	83,9	90,0	95,4	97,0	102,4	111,9		
Heizleistung		kW	34,4	36,9	37,1	39,7	44,4	46,4	51,1	56,4	59,4	58,9		
	Max. 6 °C FK	kW	69,0	75,0	82,5	87,5	94,0	100,0	106,5	113,0	119,5	125,5		
SEER			6,9	6,8	6,7	6,5		6,4		6,3	6,9	6,7		
SCOP			4,4	4,3		4,2	4,3	4,2		4,1		4,3		
Maximale Anzahl der anschließbaren Innengeräte			64											
Anschluss nach Innengeräteindex	Min.		275	300	325	350	375	400	425	450	475	500		
	Nom.		-											
	Max.		715	780	845	910	975	1.040	1.105	1.170	1.235	1.300		
Rohrleitungsanschlüsse	Flüssigkeit AD	mm	15,9				19,1							
	Gas AD	mm	28,6	34,9				41,3						
	Gesamtleitungslänge System Ist	m	1.000											
Stromversorgung	Phase / Frequenz / Spannung	Hz / V	3N~/50/380-415											
Strom – 50 Hz	Max. Amperezahl für Sicherung (MSiA)	A	63				80				100			

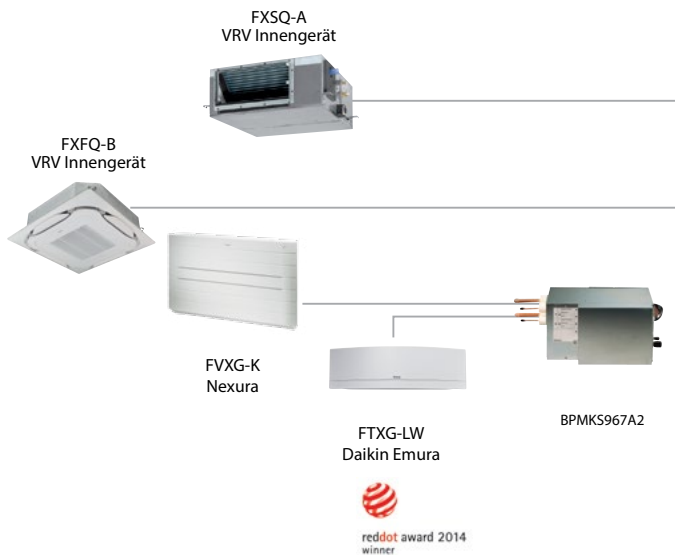

Außengerätesystem		RYYQ/RXYQ	42U	44U	46U	48U	50U	52U	54U
Leistungsbereich		PS	42	44	46	48	50	52	54
Kühlleistung		kW	118,0	123,5	130,0	135,0	140,4	145,8	151,2
Heizleistung		kW	62,3	64,8	67,0	69,6	74,3	79,0	83,7
	Max. 6 °C FK	kW	131,5	137,5	145,0	150,0	156,5	163,0	169,5
SEER			6,6	6,5			6,4		
SCOP			4,2		4,1		4,2	4,3	
Maximale Anzahl der anschließbaren Innengeräte			64			64			
Anschluss nach Innengeräteindex	Min.		525	550	575	600	625	650	675
	Nom.		-						
	Max.		1.365	1.430	1.495	1.560	1.625	1.690	1.755
Rohrleitungsanschlüsse	Flüssigkeit AD	mm	19,1						
	Gas AD	mm	41,3						
	Gesamtleitungslänge System Ist	m	1.000						
Stromversorgung	Phase / Frequenz / Spannung	Hz / V	3N~/50/380-415						
Strom – 50 Hz	Max. Amperezahl für Sicherung (MSiA)	A	100		125		125		

Außengerätemodul			RYMQ	8U	10U	12U	14U	16U	18U	20U
Abmessungen	Gerät	Höhe x Breite x Tiefe	mm	1.685x930x765				1.685x1.240x765		
Ventilator	Luftvolumenstrom	Kühlen Nom.	m³/h	9.720	10.500	11.100	13.380	15.600	15.060	15.660
	Externer statischer Druck (ESP)	Max.	Pa	78						
	Austrittsrichtung	Typ		Vertikal Flügelventilator						
Schallleistungspegel	Kühlen	Nom.	dB(A)	78	79	81	86	84	88	
Schalldruckpegel	Kühlen	Nom.	dB(A)	57		61	63	65	66	
Betriebsbereich	Kühlen	Min. bis Max.	°C TK	-5~43				-5,0~43,0		
	Heizen	Min. bis Max.	°C FK	-20~15,5				-20,0~15,5		
Kältemittel	Typ / GWP			R-410A/2.087,5						
	Füllmenge	kg/tCO ₂ -Äq.		5,9/12,3	6/12,5	6,3/13,2	10,3/21,5	11,3/23,6	11,7/24,4	11,8/24,6
Stromversorgung	Phase / Frequenz / Spannung	Hz / V		3N~/50/380-415						
Strom – 50 Hz	Max. Amperezahl für Sicherung (MSiA)	A		20	25	32	40	40	50	

(1) Tatsächliche Anzahl der anschließbaren Innengeräte hängt vom Innengerätetyp (VRV-Innengerät, Hydrobox, RA-Innengerät usw.) und den Verbindungsanschlussbeschränkungen für das System (50 % ≤ CR ≤ 130%) ab.

VRV IV+ Wärmepumpe ohne durchgängigen Heizbetrieb



Modelle für Einzelmodul-Systeme

Modell für 3N~ 400V Spannungsversorgung		RXYQ8U	RXYQ10U	RXYQ12U	RXYQ14U	RXYQ16U	RXYQ18U	RXYQ20U
Nominale Kühlleistung	kW	22,4	28,0	33,5	40,0	45,0	50,0	56,0
Nominale Heizleistung	kW	25,0	31,5	37,5	45,0	50,0	56,0	63,0

Standard Multi-Modul Kombinationen

Modell für 3N~ 400V Spannungsversorgung		RXYQ22U.OU	RXYQ24U.OU	RXYQ26U.OU	RXYQ28U.OU	RXYQ30U.OU
Module und Abzweiger		RXYQ10U RXYQ12U BHFQ22P1007	RXYQ8U RXYQ16U BHFQ22P1007	RXYQ12U RXYQ14U BHFQ22P1007	RXYQ12U RXYQ16U BHFQ22P1007	RXYQ12U RXYQ18U BHFQ22P1007
Nominale Kühlleistung	kW	61,5	67,4	73,5	78,5	83,5
Nominale Heizleistung	kW	69,0	75,0	82,5	87,5	93,5

Modell für 3N~ 400V Spannungsversorgung		RXYQ32U.OU	RXYQ34U.OU	RXYQ36U.OU	RXYQ38U.OU	RXYQ40U.OU	RXYQ42U.OU
Module und Abzweiger		RXYQ16U RXYQ16U BHFQ22P1007	RXYQ16U RXYQ18U BHFQ22P1007	RXYQ16U RXYQ20U BHFQ22P1007	RXYQ8U RXYQ10U RXYQ20U BHFQ22P1517	RXYQ10U RXYQ12U RXYQ18U BHFQ22P1517	RXYQ10U RXYQ16U RXYQ16U BHFQ22P1517
Nominale Kühlleistung	kW	90,0	95,0	101,0	106,4	111,5	118,0
Nominale Heizleistung	kW	100,0	106,0	113,0	119,5	125,0	131,5

Modell für 3N~ 400V Spannungsversorgung		RXYQ44U.OU	RXYQ46U.OU	RXYQ48U.OU	RXYQ50U.OU	RXYQ52U.OU	RXYQ54U.OU
Module und Abzweiger		RXYQ12U RXYQ16U RXYQ16U BHFQ22P1517	RXYQ14U RXYQ16U RXYQ16U BHFQ22P1517	RXYQ16U RXYQ16U RXYQ16U BHFQ22P1517	RXYQ16U RXYQ16U RXYQ18U BHFQ22P1517	RXYQ16U RXYQ18U RXYQ18U BHFQ22P1517	RXYQ18U RXYQ18U RXYQ18U BHFQ22P1517
Nominale Kühlleistung	kW	123,5	130,0	135,0	140,0	145,0	150,0
Nominale Heizleistung	kW	137,5	145,0	150,0	156,0	162,0	168,0

Neben den oben erwähnten Standard-Kombinationen sind auch weitere Kombinationen zulässig, einschließlich 16~20PS Systeme; Einschränkungen in Rohrleitungslängen sind strenger! (Details siehe Tabelle 8 auf Seite 109). Systeme über 54 PS oder Anwendungen mit mehr als 3 Modulen sind nicht zulässig.

Optionales Zubehör

BHFQ22P1007	Multi-Modul Anschlusskit für 2-modulare Systeme (notwendig für 2-modulare Systeme)
BHFQ22P1517	Multi-Modul Anschlusskit für 3-modulare Systeme (notwendig für 3-modulare Systeme)
EKPCCAB3	VRV Konfigurator
BRP2A81 *1	A-B-C Umschaltplatine für Heizen/Kühlen vom Außengerät
DTA104A53/61/62 *2	Zusatzplatine für Außeneinheit (Schallreduktion, Lastabwurf, etc.)
EKBPH012T *3	Optionale Bodenplattenheizung – für 8~12 PS Geräte (Achtung: EKBPHPCBT (*3) Option wird benötigt)
EKBPH020T *3	Optionale Bodenplattenheizung – für 14~20 PS Geräte (Achtung: EKBPHPCBT (*3) Option wird benötigt)
KRC19-26 *4	Mechanischer Kühl/Heiz-Wahlschalter (Achtung: BRP2A81 Option ist erforderlich)
*1) KKS A26A560	Montageplatte für BRP2A81 - nur notwendig bei Verwendung von EKBPHPCBT bei 14~20 HP Geräten
2) KKS B26B1	Montageplatte für DTA104A61 zur Installation in 14~20 PS Außengeräten. Für Details zur DTA104 und Installationsmöglichkeiten in Innengeräten beachten Sie Seite 103.
*3) EKBPHPCBT	Zusatzplatine zur Ansteuerung der optionalen Bodenplattenheizung
*4) KJB111A	Installationsbox für mechanischen Kühl/Heiz-Wahlschalter
DE.WINPROVRV6	Wetterschutz (Rechte/Linke Seite) für 8,10,12,14,16,18,20 PS Modelle
DE.WINPROVRV7	Wetterschutz (Rückseite) für 8,10,12 PS Modelle
DE.WINPROVRV8	Wetterschutz (Rückseite) für 14,16,18,20 PS Modelle
DE.WINPROVRV9	Wetterschutz (Vorderseite) für 8,10,12 PS Modelle
DE.WINPROVRV10	Wetterschutz (Vorderseite) für 14, 16, 18, 20 PS Modelle

VRV IV+ Wärmepumpe mit durchgängigem Heizbetrieb



Modelle für Einzelmodul-Systeme

Modell für 3N~ 400V Spannungsversorgung		RYYQ8U	RYYQ10U	RYYQ12U	RYYQ14U	RYYQ16U	RYYQ18U	RYYQ20U
Nominale Kühlleistung	kW	22,4	28,0	33,5	40,0	45,0	50,0	56,0
Nominale Heizleistung	kW	25,0	31,5	37,5	45,0	50,0	56,0	63,0

Standard Multi-Modul Kombinationen

Modell für 3N~ 400V Spannungsversorgung		RYYQ22U.OU	RYYQ24U.OU	RYYQ26U.OU	RYYQ28U.OU	RYYQ30U.OU
Module und Abzweiger		RYMQ10U RYMQ12U BHFQ22P1007	RYMQ8U RYMQ16U BHFQ22P1007	RYMQ12U RYMQ14U BHFQ22P1007	RYMQ12U RYMQ16U BHFQ22P1007	RYMQ12U RYMQ18U BHFQ22P1007
Nominale Kühlleistung	kW	61,5	67,4	73,5	78,5	83,5
Nominale Heizleistung	kW	69,0	75,0	82,5	87,5	93,5

Modell für 3N~ 400V Spannungsversorgung		RYYQ32U.OU	RYYQ34U.OU	RYYQ36U.OU	RYYQ38U.OU	RYYQ40U.OU	RYYQ42U.OU
Module und Abzweiger		RYMQ16U RYMQ16U BHFQ22P1007	RYMQ16U RYMQ18U BHFQ22P1007	RYMQ16U RYMQ20U BHFQ22P1007	RYMQ8U RYMQ10U RYMQ20U BHFQ22P1517	RYMQ10U RYMQ12U RYMQ18U BHFQ22P1517	RYMQ10U RYMQ16U RYMQ16U BHFQ22P1517
Nominale Kühlleistung	kW	90,0	95,0	101,0	106,4	111,5	118,0
Nominale Heizleistung	kW	100,0	106,0	113,0	119,5	125,0	131,5

Modell für 3N~ 400V Spannungsversorgung		RYYQ44U.OU	RYYQ46U.OU	RYYQ48U.OU	RYYQ50U.OU	RYYQ52U.OU	RYYQ54U.OU
Module und Abzweiger		RYMQ12U RYMQ16U RYMQ16U BHFQ22P1517	RYMQ14U RYMQ16U RYMQ16U BHFQ22P1517	RYMQ16U RYMQ16U RYMQ16U BHFQ22P1517	RYMQ16U RYMQ16U RYMQ18U BHFQ22P1517	RYMQ16U RYMQ18U RYMQ18U BHFQ22P1517	RYMQ18U RYMQ18U RYMQ18U BHFQ22P1517
Nominale Kühlleistung	kW	123,5	130,0	135,0	140,0	145,0	150,0
Nominale Heizleistung	kW	137,5	145,0	150,0	156,0	162,0	168,0

Geräte für Multi-Modul Kombinationen

WICHTIG: Diese Geräte können nicht allein verwendet werden (z. B. als Einzelmodul-System)

Modell für 3N~ 400V Spannungsversorgung		RYMQ8U	RYMQ10U	RYMQ12U	RYMQ14U	RYMQ16U	RYMQ18U	RYMQ20U
Nominale Kühlleistung	kW	22,4	28,0	33,5	40,0	45,0	50,0	56,0
Nominale Heizleistung	kW	25,0	31,5	37,5	45,0	50,0	56,0	63,0

Neben den oben erwähnten Standard-Kombinationen sind auch weitere Kombinationen zulässig, einschließlich 16~20PS Systeme; Einschränkungen in Rohrleitungslängen sind strenger! (Details siehe Tabelle 8 auf Seite 109). Systeme über 54 PS oder Anwendungen mit mehr als 3 Modulen sind nicht zulässig.

Optionales Zubehör

BHFQ22P1007	Multi-Modul Anschlusskit für 2-modulare Systeme (notwendig für 2-modulare Systeme)
BHFQ22P1517	Multi-Modul Anschlusskit für 3-modulare Systeme (notwendig für 3-modulare Systeme)
EKPCAB3	VRV Konfigurator
BRP2A81 *1	A-B-C Umschaltplatine für Heizen/Kühlen vom Außengerät
DTA104A53/61/62 *2	Zusatzplatine für Außeneinheit (Schallreduktion, Lastabwurf, etc.)
EKBPH012T *3	Optionale Bodenplattenheizung – für 8~12 PS Geräte (Achtung: EKBPHPCBT (*3) Option wird benötigt)
EKBPH020T *3	Optionale Bodenplattenheizung – für 14~20 PS Geräte (Achtung: EKBPHPCBT (*3) Option wird benötigt)
KRC19-26 *4	Mechanischer Kühl/Heiz-Wahlschalter (Achtung: BRP2A81 Option ist erforderlich)
*1) KKSA26A560	Montageplatte für BRP2A81 – nur notwendig bei Verwendung von EKBPHPCBT bei 14~20 HP Geräten
2) KKSB26B1	Montageplatte für DTA104A61 zur Installation in 14~20 PS Außengeräten. Für Details zur DTA104 und Installationsmöglichkeiten in Innengeräten beachten Sie Seite 103.
*3) EKBPHPCBT	Zusatzplatine zur Ansteuerung der optionalen Bodenplattenheizung
*4) KJB111A	Installationsbox für mechanischen Kühl/Heiz-Wahlschalter



VRV IV S-Serie

RXYSQ-TV1 / RXYSQ-TV9 / RXYSQ-TY(9)

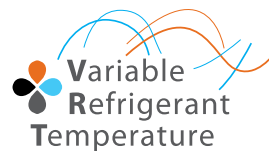

Breite Auswahl, umfangreiche Funktionen

Die Geräte der Daikin VRV IV S-Serie mögen diskret sein, wenn es aber um die Vorteile geht, die sie bieten, stechen sie eindeutig hervor. Sie bieten das perfekte Raumklima, während sie von außen völlig unauffällig bleiben. Wenn Sie effiziente und effektive Klimatisierung von einem nahezu unsichtbaren Gerät benötigen, dann suchen Sie nicht weiter.

Funktionen

- › Eine breite Palette an eleganten Innengeräten für den Wohn- oder Gewerbebereich können angeschlossen werden
- › Eine gesamtheitliche Klimatisierungslösung integriert Lüftungsgeräte und/oder Torluftschleier
- › Völlig zuverlässig dank der mit Kältemittel gekühlten Leiterplatte
- › Geeignet für größere Projekte bis zu 150 bis 200 m²
- › Leichtes Gerät (nur 88 kg) kann einfach installiert und bewegt werden
- › Eine perfekte Lösung für alle Anwendungen dank der breiten Palette an Geräten mit kleiner Standfläche

Gesamtlösung



Daikin Emura Wandgerät

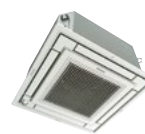

Fully Flat Kassette



Biddle-Torluftschleier



intelligent Tablet Controller



Lüftungsgerät



8-10-12HP (dreiphasig)



4-5-6HP (ein- und dreiphasig)



4-5-6HP (einphasig)

NEU

Kompakteste Einheit am Markt: 823mm hoch & 88kg

↑ 823mm
↓ Kompakt: Kann von nur zwei Personen getragen und installiert werden.



VRV IV S-Serie

Mini VRV Kompakt

Das kompakteste VRV-System

- › Kompakter und leichter Aufbau mit einem einzelnen Ventilator
- › Deckt alle thermischen Anforderungen eines Gebäudes über einen einzigen Kontaktpunkt ab: exakte Temperaturregelung, Lüftung, Lüftungsgeräte und Biddle-Torluftschiefer
- › Breite Palette an Innengeräten: anschließbar an VRV oder elegante Innengeräte wie Daikin Emura, Stylish ...
- › Integriert VRV IV-Standards und -Technologien: Variable Kältemitteltemperatur (VRT) und Inverterverdichter
- › Möglichkeit zur Begrenzung der maximal zulässigen Leistungsaufnahme auf 30 bis 80 %, beispielsweise für Zeiträume mit einer höheren Belastung des Stromnetzes
- › Enthält alle Standard-VRV-Merkmale



Nur
823 mm
hoch!



Konform mit
LOT 21 - Tier 2

**Bereits vollständig
konform mit LOT 21, Tier 2**

Außengerät				RXYSQ	4TV1	5TV1	6TV1
Leistungsbereich				HP	4	5	6
Kühlleistung				kW	12,1	14,0	15,5
Heizleistung				kW	8,4	9,7	10,7
	Max.	6°CWB		kW	14,2	16,0	18,0
SEER					8,1	7,7	7,1
SCOP					4,6		4,7
Anschluss nach Innengeräteindex	Min.				50,0	62,5	70,0
	Nom.					-	
	Max.				130,0	162,5	182,0
Abmessungen	Gerät	Höhe x Breite x Tiefe		mm	823x940x460		
Gewicht	Gerät			kg	89		
Schallleistungspegel	Kühlen	Nom.		dBA	68,0	69,0	70,0
Schalldruckpegel	Kühlen	Nom.		dBA	51,0	52,0	53,0
Betriebsbereich	Kühlen	Min.~Max.		°CDB	-5,0~46,0		
	Heizen	Min.~Max.		°CWB	-20,0~15,5		
Kältemittel	Typ / GWP				R-410A/2.087,5		
	Füllmenge			kg/TCO _{Eq}	3,7/7,7		
Rohrleitungsanschlüsse	Flüssigkeit	AD		mm	9,52		
	Gas	AD		mm	15,9		19,1
	Gesamtleitungslänge		System	Ist	m	300	
Stromversorgung	Phase / Frequenz / Spannung			Hz/V	1~/50/220-240		
Strom - 50 Hz	Max. Amperezahl für Sicherung (MSiA)			A	32		

Zubehör für RXYSQ-TV1 Außengeräte

Modell für 1~ 230V Spannungsversorgung		RXYSQ4TV1	RXYSQ5TV1	RXYSQ6TV1
Kühlleistung	kW	12,1	14,0	15,5
Heizleistung	kW	14,2	16,0	18,0

Optionales Zubehör

DTA104A53/61/62 *1	Zusatzplatine für Außeneinheit (Schallreduktion, Lastabwurf, usw.)
BPMKS967A2	Abzweigmodul für den Anschluss bis zu 2 Split oder SkyAir Innengeräte (VRV Innengerät nicht anschließbar)
BPMKS967A3	Abzweigmodul für den Anschluss bis zu 3 Split oder SkyAir Innengeräte (VRV Innengerät nicht anschließbar)

*1) Beachten Sie Seite 103 für Details und Auswahl der genauen Modelle, abhängig vom Innengerät.

VRV IV S-Serie

Mini VRV

Platzsparende Lösung ohne Kompromisse bei der Effizienz

- › Platzsparendes, schlankes Design für flexible Installation
- › Deckt alle thermischen Anforderungen eines Gebäudes über einen einzigen Kontaktpunkt ab: exakte Temperaturregelung, Lüftung, Lüftungsgeräte und Biddle-Torluftschleier
- › Breite Palette an Innengeräten: anschließbar an VRV oder elegante Innengeräte wie Daikin Emura, Stylish...
- › Integriert VRV IV-Standards und -Technologien: Variable Kältemitteltemperatur (VRT) und Inverterverdichter
- › Breite Palette an Geräten (4 bis 12 PS): geeignet für Projekte bis zu 200 m² bei nur eingeschränktem Platzangebot
- › Möglichkeit zur Begrenzung der maximal zulässigen Leistungsaufnahme auf 30 bis 80 %, beispielsweise für Zeiträume mit einer höheren Belastung des Stromnetzes
- › Enthält alle Standard-VRV-Merkmale



Konform mit LOT 21 - Tier 2



Bereits vollständig konform mit LOT 21, Tier 2

Außengerät		RXYSQ	4TV9	5TV9	6TV9	4TY9	5TY9	6TY9	8TY1	10TY1	12TY1		
Leistungsbereich		PS	4	5	6	4	5	6	8	10	12		
Kühlleistung		kW	12,10	14,00	15,50	12,10	14,00	15,50	22,4	28,0	33,5		
Heizleistung		kW	8,00	9,20	10,20	8,00	9,20	10,20	14,9	19,6	23,5		
		Max. 6 °C FK	kW	14,2	16,0	18,0	14,2	16,0	18,0	25,0	31,5	37,5	
SEER			7,0	6,8	7,0	6,8	6,6	6,8	6,3		6,5		
SCOP			4,4	4,6	4,9	3,9	4,2	4,4	4,2	4,1	4,3		
Anschluss nach Innengeräteindex	Min.		50,0	62,5	70,0	50,0	62,5	70,0	100,0	125,0	150,0		
	Nom.												
	Max.		130,0	162,5	182,0	130,0	162,5	182,0	260,0	325,0	390,0		
Abmessungen	Gerät	Höhe x Breite x Tiefe	mm					1.345x900x320		1.430x940x320	1.615x940x460		
Gewicht	Gerät		kg					104		144	175	180	
Schallleistungspegel	Kühlen	Nom.	dBA		68,0	69,0	70,0	68,0	69,0	70,0	73,0	74,0	76,0
Schalldruckpegel	Kühlen	Nom.	dBA		50,0	51,0		50,0	51,0		55,0		57,0
Betriebsbereich	Kühlen	Min. bis Max.	°C TK					-5,0~46,0			-5,0~52,0		
	Heizen	Min. bis Max.	°C FK					-20,0~15,5					
Kältemittel	Typ / GWP		R-410A/2.087,5										
	Füllmenge	kg/tCO ₂ -Äq.	3,6/7,5						5,5/11,5	7,0/14,6	8,0/16,7		
Rohrleitungsanschlüsse	Flüssigkeit AD	mm	9,52					12,7					
	Gas AD	mm	15,9	19,1		15,9	19,1		22,2	25,4			
	Gesamtleitungslänge System Ist	m	300										
Stromversorgung	Phase / Frequenz / Spannung	Hz / V	1N~/50/220-240				3N~/50/380-415						
Strom – 50 Hz	Max. Amperezahl für Sicherung (MSiA)	A	32				16		25		32		

Zubehör für RXYSQ-T Außengeräte

RXYSQ-T

Modell für 1~230V Spannungsversorgung		RXYSQ4TV9	RXYSQ5TV9	RXYSQ6TV9
Kühlleistung	kW	12,1	14,0	15,5
Heizleistung	kW	14,2	16,0	18,0

Modell für 3N~400V Spannungsversorgung		RXYSQ4TY9	RXYSQ5TY9	RXYSQ6TY9	RXYSQ8TY1	RXYSQ10TY1	RXYSQ12TY1
Kühlleistung	kW	12,1	14,0	15,5	22,4	28,0	33,5
Heizleistung	kW	14,2	16,0	18,0	25,0	31,5	37,5

Optionales Zubehör

EBRP2B	Platine zum Umschalten für Kühlen/Heizen für RXYSQ4-5-6TV (erforderlich)
EKCHSC	Kabel zum Umschalten für Kühlen/Heizen nur für RXYSQ4-5-6TV/TY (erforderlich)
KRC19-26	Mechanischer Schalter zum Umschalten für Kühlen/Heizen für RXYSQ4-5-6TV/TY
KJB111A	Installationsbox für KRC19-26 zum Umschalten für Kühlen/Heizen nur für RXYSQ4-5-6TV/TY
DTA104A53/61/62	Zusatzplatine für Außeneinheit (Schallreduktion, Lastabwurf, usw.)
DE.WINPROVRVMINI	Wetterschutz Mini VRV



VRV IV Wärmepumpe für die Innenaufstellung

SB.RKXYQ-T(8)

Suchen Sie mich, Sie werden mich nicht finden

Sie können die äußerst effizienten und zuverlässigen Daikin Klimatisierungssysteme an den technisch anspruchvollsten Standorten aufstellen, da sie von der Straße aus nicht zu sehen sind.

Nicht zu sehen

- › Nur die Lüftungsgitter sind zu sehen
- › Nahtlose Integration in die umgebende Architektur
- › Dank der niedrigen Betriebsgeräusche sehr gut für dicht besiedelte Gebiete wie Stadtzentren geeignet

Intuitiv

- › Gesplittetes Außengerät für unübertroffene Flexibilität
- › Einfach und schnell von nur 2 Personen zu transportieren und zu installieren
- › Einfache Wartung, alle Komponenten sind ganz einfach zugänglich

Intelligent

- › Patentierter V-förmiger Wärmetauscher für das kompakteste Gerät (400 mm hoch) aller Zeiten
- › An alle VRV Innengeräte anschließbar
- › Bietet eine Gesamtlösung bei Kombination mit Lüftungsgeräten, Biddle-Torluftschiebern und Regelungen



Nicht zu sehen

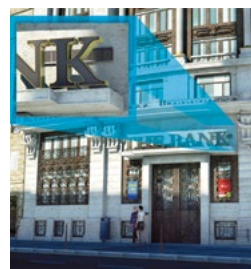

Einzigartiges Außengerät in 2 Modulen

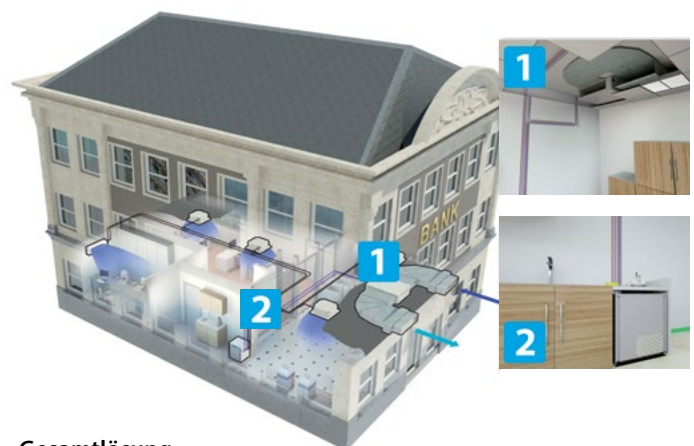

Gesamtlösung



VRV IV-Wärmepumpen für Inneninstallation

Die „unsichtbare“ VRV

› Einzigartige VRV-Wärmepumpe für Inneninstallation

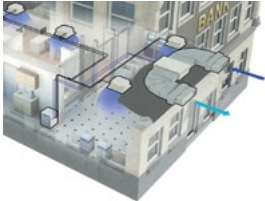

› Unübertroffene Flexibilität, da das Gerät in zwei Elemente aufgeteilt ist: Wärmetauscher und Verdichter

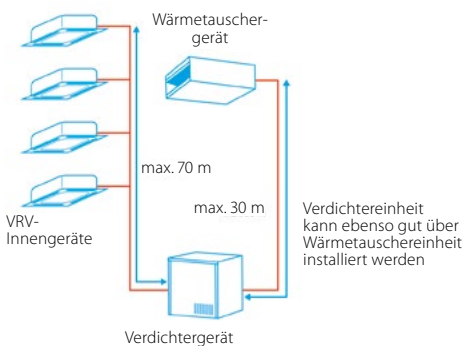

- › Dank der niedrigen Betriebsgeräusche und der nahtlosen Integration in die umgebende Architektur sehr gut für dicht besiedelte Gebiete wie Stadtzentren geeignet, da nur das Gitter zu sehen ist
- › Integriert VRV IV-Standards und -Technologien: Variable Kältemitteltemperatur (VRT), VRV-Konfigurator und Inverterverdichter
- › Leichte Geräte (max. 105 kg) können von zwei Personen installiert werden
- › Einzigartiger V-förmiger Wärmetauscher führt zu kompakten Abmessungen



Konform mit LOT 21 - Tier 2

Bereits vollständig konform mit LOT 21, Tier 2

- (Höhe von nur 400 mm), sodass eine Installation in Zwischendecken möglich ist, während eine Spitzeneffizienz gewährleistet wird
- › Super-effiziente Zentrifugalventilatoren (über 50 % Effizienzsteigerung im Vergleich zum Sirocco-Lüfter)
- › Verdichter mit kleiner Stellfläche (760 x 554 mm) zur Maximierung der nutzbaren Bodenfläche
- › Enthält alle Standard-VRV-Merkmale

Außensystem		SB.RKXYQ	5T8	8T
System	Wärmetauschergerät		RDXYQ5T8	RDXYQ8T
	Verdichtergeät		RKXYQ5T8	RKXYQ8T
Leistungsbereich		PS	5	8
Kühlleistung		kW	14,0	22,4
Heizleistung		kW	10,4	12,9
	Max. 6 °C FK	kW	16,0	25,0
SEER			5,1	4,9
SCOP			3,8	3,6
Maximale Anzahl der anschließbaren Innengeräte			10	17
Anschluss nach Innengeräteindex	Min.		62,5	100,0
	Nom.		125,0	200,0
	Max.		162,5	260,0
Rohrleitungsanschlüsse	Zwischen Verdichtermodule (CM) und Wärmetauschermodul (HM)	Flüssigkeit AD mm		12,7
		Gas AD mm	19,1	22,2
	Zwischen Verdichtermodule (CM) und Innengeräten (IG)	Flüssigkeit AD mm		9,52
		Gas AD mm	15,9	19,1
	Gesamtleitungslänge System Ist	m	140	300

Außengerätemodul				Wärmetauschermodul		Verdichtermodule	
				5T8	8T	5T8	8T
Abmessungen	Gerät	Höhe x Breite x Tiefe	397x1.456x1.044		701x600x554		701x760x554
Gewicht	Gerät	kg	95	103	79	105	
Ventilator	Luftvolumenstrom	Kühlen Nom.	3.300	6.000			
Schalleistungspegel	Kühlen	Nom.	77,0	81	60,0		64
Schalldruckpegel	Kühlen	Nom.	47,0	54	47,0		48
Kältemittel	Typ / GWP		R-410A/2.087,5				
	Füllmenge	kg/tCO ₂ -Äq.	-/		2,00/4,20	4,00/8,35	
Stromversorgung	Phase / Frequenz / Spannung	Hz / V	1N~/50/220-240				3N~/50/380-415
Strom – 50 Hz	Max. Amperezahl für Sicherung (MSiA)	A	10	10	16		20

Zubehör für RKXYQ-T Außengeräte

System	SB.RKXYQ5T8		SB.RKXYQ8T		
	RKXYQ5T8 (Verdichtermodule)	RDXYQ5T8 (Wärmetauschermodule)	RKXYQ8T (Verdichtermodule)	RDXYQ8T (Wärmetauschermodule)	
Nominale Kühlleistung	kW	14,0	21,4		
Nominale Heizleistung	kW	14,0	21,4		
Spannungsversorgung	Hz/V	3N~/50/380-415	1N~/50/220-240	3N~/50/380-415	1N~/50/220-240
Schalldruckpegel	dBA	47	47	48	54
Abmessungen	H x B x T (mm)	701/600/554	397/1.456/1.044	701/760/554	397/1.456/1.044
Gewicht	kg	77	97	105	103
Externe statische Pressung	Nom/Max	Pa 60/150			
Betriebsbereich	Kühlen	Min.~Max.	°CDB -5~-46		
	Heizen	Min.~Max.	°CDB -20~-15,5		

Optionales Zubehör

EKPCCAB3	VRV Konfigurator
KRC19-26 *1	Mechanischer Kühl-/Heiz-Wahlschalter (Achtung: BRP2A81 ist notwendig)
DTA104A53/61/62 *2	Zusatzplatine für Außeneinheit (Schallreduktion, Lastabwurf, usw.)
*1) KJB111A	Installationsbox für mechanischen Kühl-/Heiz-Wahlschalter
EKDPH1RDX	Kondensatwannenheizung

*2) Beachten Sie Seite 103 für Details und Auswahl der genauen Modelle, abhängig vom Innengerät.

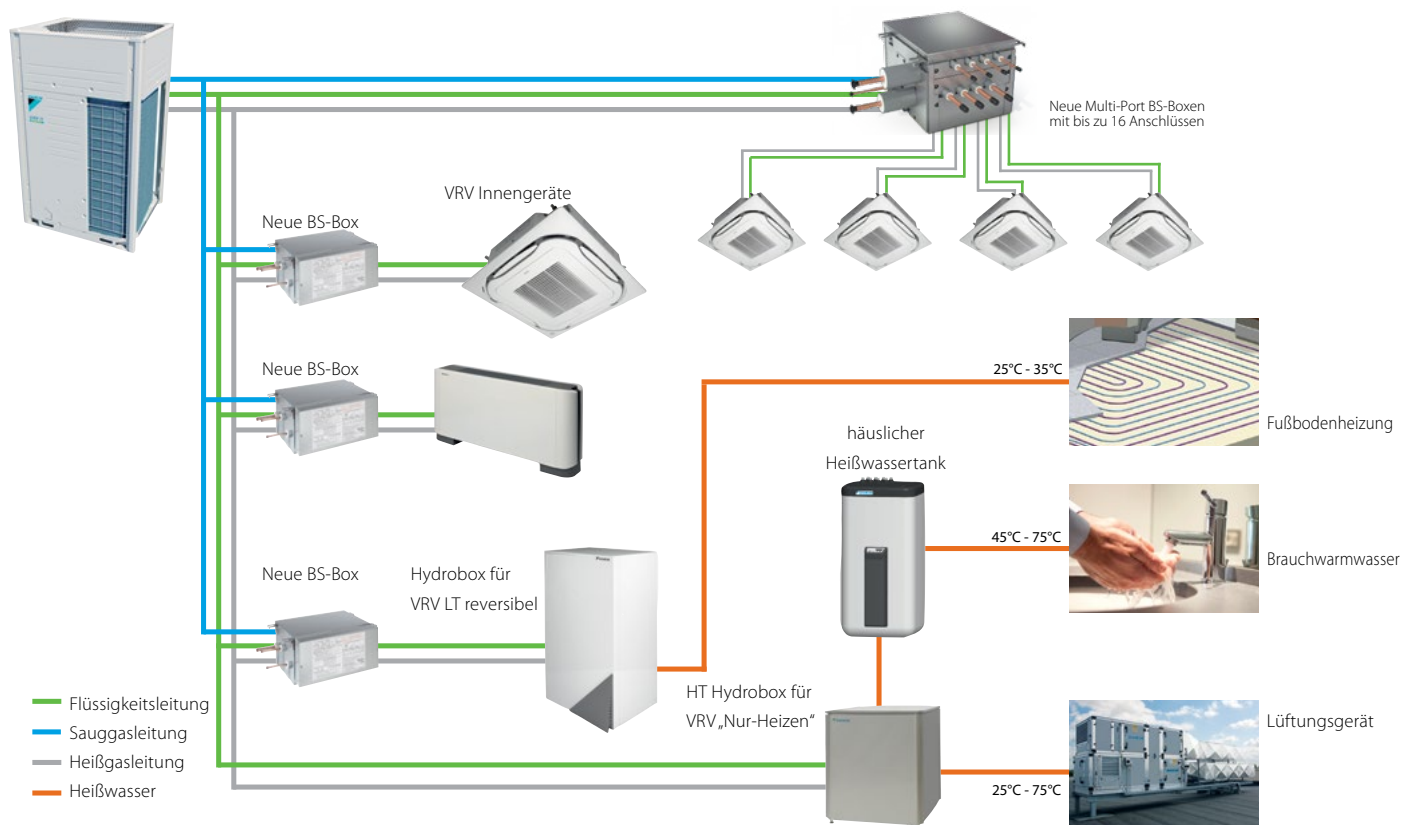

VRV IV-Wärmerückgewinnung



Innovation bis ins Detail

L∞P by Daikin

Treffen Sie die richtige Wahl, und nutzen Sie rückgewonnenes und recyceltes Kältemittel. So tragen Sie bei, eine Neuproduktion von jährlich mehr als 150.000 kg an Kältemitteln zu vermeiden.

Ermutigt zu helfen?
Erfahren Sie mehr über die Daikin Initiative für den Wandel zur Kreislaufwirtschaft, auf:
<https://www.daikin.at/kreislaufwirtschaft>



„Freies“ Heizen und „Freie“ Warmwassererzeugung

Ein integriertes Wärmerückgewinnungssystem nutzt aus Büros und Serverräumen abgeführte Wärme zum Heizen anderer Bereiche oder zur Warmwassererzeugung.

Höchster Komfort

Ein VRV-Wärmerückgewinnungssystem ermöglicht gleichzeitiges Kühlen und Heizen:

- › Hoteliers können ihren Gästen die perfekte Umgebung bieten: die Gäste entscheiden selbst zwischen Kühlen und Heizen
- › In Büros wird den Nutzern ein perfektes Raumklima für gutes Gelingen geboten, sowohl in den nach Norden als auch nach Süden gelegenen Räumen

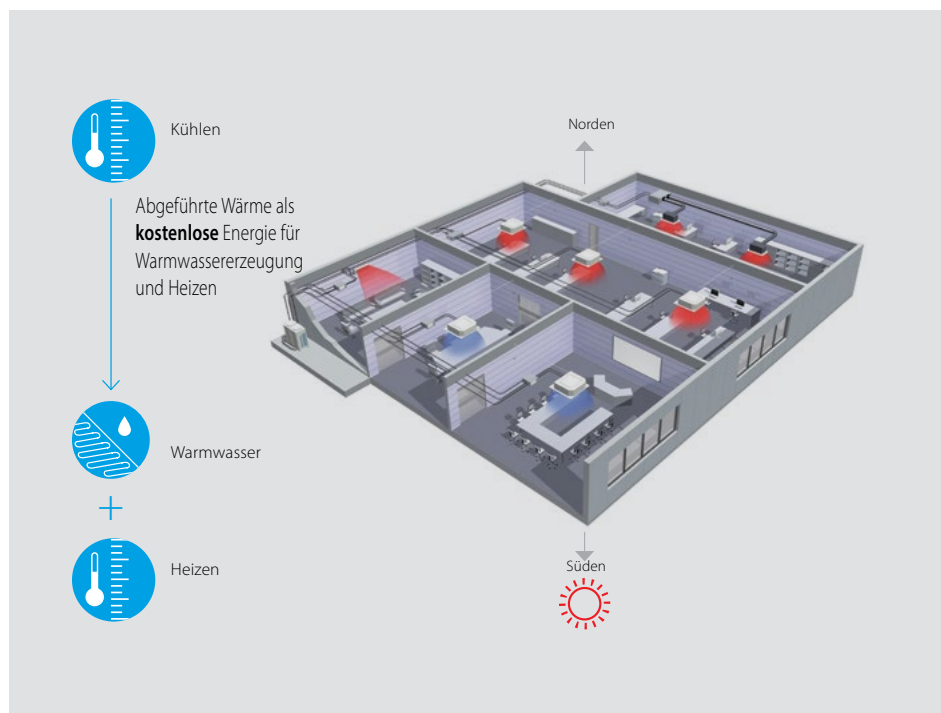

Vorteile der 3-Leiter- Technologie

Mehr „freie“ Wärme

Die Daikin 3-Leiter-Technologie benötigt weniger Energie, um Wärme zurückzugewinnen, d. h. im Wärmerückgewinnungsmodus wird eine wesentlich höhere Effizienz erreicht. Dieses System verfügt über gesonderte Gas-, Flüssigkeits- und Hochdruckleitungen und kann daher die Wärme bei niedriger Verflüssigungstemperatur zurückgewinnen.

In einem 2-Leiter-System strömen Kältemittelgas und -flüssigkeit als Gemisch. Daher muss die Verflüssigungstemperatur höher sein, um das Gemisch aus gasförmig und flüssig vorliegendem Kältemittel zu trennen. Je höher die Verflüssigungstemperatur, desto mehr Energie ist für die Rückgewinnung von Wärme erforderlich und desto niedriger ist folglich die Effizienz.

Niedrigerer Druckabfall bedeutet höhere Effizienz

- › 3-Leiter-System: laminarer Kältemittelstrom dank 2 schmalere Gasleitungen führt zu einem höheren energetischen Wirkungsgrad
- › 2-Leiter-System: turbulenter Kältemittelstrom in den breiteren Gasleitungen führt zu einem höheren Druckabfall

Maximale Flexibilität bei der Auslegung und schnelle Installation

- › Schnelle und flexible Auslegung von Systemen, anhand einer einzigartigen Palette von Einzel- und Multi-BS-Boxen
- › Eine breite Auswahl an kompakten und leichtgewichtigen Multi-BS-Boxen verkürzt die Installationszeit erheblich
- › Einzel- und Multi-BS-Boxen frei kombinierbar

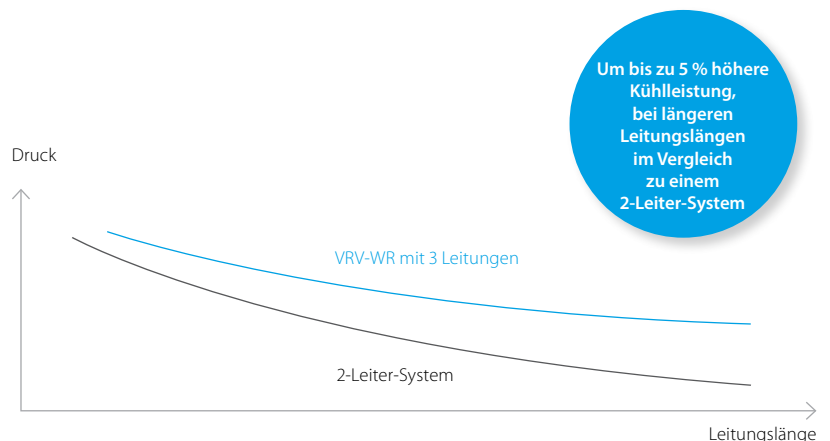
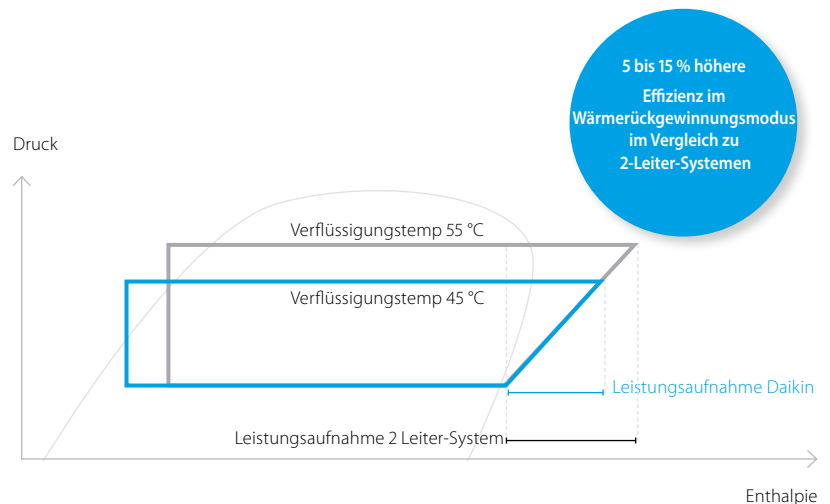

Einzel-Anschluss



BS1Q 10,16,25A

Multi-Anschluss: 4 – 6 – 8 – 10 – 12 – 16



BS 4 Q14 A



BS 6, 8 Q14 A



BS 10, 12 Q14 A



BS 16 Q14 A

VRV IV+ Wärmerückgewinnung

Lösung mit bester Effizienz und bestem Komfort

- › Vollintegrierte Lösung mit Wärmerückgewinnung für maximale Effizienz mit COP-Werten bis zu 8!
- › Deckt alle thermischen Anforderungen eines Gebäudes über einen einzigen Kontaktpunkt ab: exakte Temperaturregelung, Lüftung, Warmwasser, Lüftungsgeräte und Biddle-Torluftschiefer
- › Freies Heizen und freie Warmwassererzeugung durch Wärmeübertragung aus zu kühlenden Bereichen an zu heizende Bereiche oder an die Warmwasseraufbereitung
- › Der perfekte persönliche Komfort für Gäste bzw. Mieter durch gleichzeitiges Kühlen und Heizen
- › Integriert VRV IV-Standards und -Technologien: Variable Kältemitteltemperatur (VRT), durchgehendes Heizen, VRV-Konfigurator, 7-Segmentanzeige und ausschließlich Inverterverdichter, 4-seitiger Wärmetauscher, kältemittelgekühlte Leiterplatte, neuer DC-Ventilatormotor
- › Außengeräteanzeige für schnelle Vor-Ort-Einstellungen und leichtes Ablesen von Fehlern in Verbindung mit der Anzeige von Serviceparametern zur Überprüfung der Grundfunktionen.
- › Freie Kombination von Außengeräten zur Erfüllung der Anforderungen des Installationsraums und der Effizienz
- › Große Flexibilität beim Rohrsystem: 30 m Innen-Niveaunterschied, maximale Leitungslänge: 190 m, Gesamtleitungslänge: 1.000 m
- › Möglichkeit zur Erweiterung des Betriebsbereichs bis -20 °C für technisches Kühlen, wie z. B. von Serverräumen
- › Enthält alle Standard-VRV-Merkmale



Konform mit
LOT 21 - Tier 2

**Technische Daten mit
echten Geräten getestet**

Außengerät		REYQ	8U	10U	12U	14U	16U	18U	20U	
Leistungsbereich		PS	8	10	12	14	16	18	20	
Kühlleistung		kW	22,4	28,0	33,5	40,0	45,0	50,4	52,0	
Heizleistung		kW	13,7	16,0	18,4	20,6	23,2	27,9	31,0	
	Max. 6 °C FK	kW	25,0	31,5	37,5	45,0	50,0	56,5	63,0	
SEER			7,2	6,7	6,5	6,5	6,2	6,3	6,2	
SCOP			4,2	4,3	4,7	4,3	4,3	4,4	4,1	
Maximale Anzahl der anschließbaren Innengeräte			64							
Anschluss nach Innengeräteindex	Min.		100	125	150	175	200	225	250	
	Nom.		-							
	Max.		260	325	390	455	520	585	650	
Abmessungen	Gerät	Höhe x Breite x Tiefe	1.685x930x765			1.685x1.240x765				
	Gerät		230			314		317		
Schallleistungspegel	Kühlen	Nom.	78,0	79,1	83,4	80,9	85,6	83,8	87,9	
Schalldruckpegel	Kühlen	Nom.	57,0		61,0	60,0	63,0	62,0	65,0	
Betriebsbereich	Kühlen	Min. bis Max.	-5,0~43,0							
	Heizen	Min. bis Max.	-20,0~15,5							
Kältemittel	Typ / GWP		R-410A/2.087,5							
	Füllmenge	kg/tCO ₂ -Äq.	9,7/20,2	9,8/20,5	9,9/20,7	11,8/24,6				
Rohrleitungsanschlüsse	Flüssigkeit AD		9,52		12,7		15,9			
	Gas	AD	19,1	22,2	28,6		34,9			
	HD/ND-Gas	AD	15,9	19,1	22,2		28,6			
	Gesamtleitungslänge System Ist		1.000							
Stromversorgung	Phase / Frequenz / Spannung		3N~/50/380-415							
Strom – 50 Hz	Max. Amperezahl für Sicherung (MSiA)		20	25	32	40		50		

Außengerätesystem		REYQ	10U	13U	16U	18U	20U	22U	24U	26U	28U	30U	32U
System	Außengeräte modul 1		REMQ5U		REYQ8U		REYQ10U		REYQ8U		REYQ12U		REYQ16U
	Außengeräte modul 2		REYQ8U		REYQ10U		REYQ12U		REYQ14U		REYQ16U		REYQ18U
Leistungsbereich		PS	10	13	16	18	20	22	24	26	28	30	32
Kühlleistung		kW	28,0	36,4	44,8	50,4	55,9	61,5	67,4	73,5	78,5	83,9	90,0
Heizleistung		kW	16,0	21,7	23,2	27,9	31,0	34,4	36,9	37,1	39,7	44,4	46,4
	Max. 6 °C FK	kW	32,0	41,0	50,0	56,5	62,5	69,0	75,0	82,5	87,5	94,0	100,0
SEER			7,0	7,6	7,3	6,9	6,7	6,6	6,5		6,4	6,7	6,2
SCOP			4,0	4,1	4,3		4,5		4,3	4,5	4,4	4,6	4,3
Maximale Anzahl der anschließbaren Innengeräte			64										
Anschluss nach Innengeräteindex	Min.		125,0	163,0	200,0	225,0	250,0	275,0	300,0	325,0	350,0	375,0	400,0
	Nom.		-										
	Max.		325,0	423,0	520,0	585,0	650,0	715,0	780,0	845,0	910,0	975,0	1.040,0
Rohrleitungsanschlüsse	Flüssigkeit AD		9,52		12,7		15,9		19,1		22,2		28,6
	Gas	AD	22,2		28,6		34,9		41,3		47,7		
	HD/ND-Gas	AD	19,1		22,2		28,6		34,9		41,3		
	Gesamtleitungslänge System Ist		500						1.000				
Stromversorgung	Phase / Frequenz / Spannung		3N~/50/380-415										
Strom – 50 Hz	Max. Amperezahl für Sicherung (MSiA)		40		50		63		80		100		



Außengerätesystem + Modul		REYQ	34U	36U	38U	40U	42U	44U	46U	48U	50U	52U	54U	
System	Außengerätemodul 1		REYQ16U		REYQ8U	REYQ10U		REYQ12U	REYQ14U		REYQ16U	REYQ18U		
	Außengerätemodul 2		REYQ18U	REYQ20U	REYQ12U			REYQ16U			REYQ18U			
	Außengerätemodul 3		-			REYQ18U			REYQ16U			REYQ18U		
Leistungsbereich		PS	34	36	38	40	42	44	46	48	50	52	54	
Kühlleistung		kW	95,4	97,0	106,3	111,9	118,0	123,5	130,0	135,0	140,4	145,8	151,2	
Heizleistung		kW	51,1	54,2	58,1	58,9	60,9	62,9	67,0	69,6	74,3	79,0	83,7	
	Max. 6 °C FK	kW	106,5	113,0	119,0	125,5	131,5	137,5	145,0	150,0	156,5	163,0	169,5	
SEER			6,6	6,5	6,8	6,6	6,3		6,2		6,4	6,7	7,0	
SCOP			4,4	4,2	4,5		4,3	4,4	4,3		4,4			
Maximale Anzahl der anschließbaren Innengeräte			64											
Anschluss nach	Min.		425,0	450,0	475,0	500,0	525,0	550,0	575,0	600,0	625,0	650,0	675,0	
Innengeräteindex	Nom.		-											
	Max.		1.105,0	1.170,0	1.235,0	1.300,0	1.365,0	1.430,0	1.495,0	1.560,0	1.625,0	1.690,0	1.755,0	
Rohrleitungsanschlüsse	Flüssigkeit AD	mm	19,1											
	Gas AD	mm	34,9	41,3										
	HD/ND-Gas AD	mm	28,6		34,9									
	Gesamtleitungslänge System Ist	m	1.000											
Stromversorgung	Phase / Frequenz / Spannung	Hz / V	3N~/50/380-415											
Strom – 50 Hz	Max. Amperezahl für Sicherung (MSiA)	A	80			100				125				
Außengerätemodul		REMQR	5U											
Abmessungen	Gerät Höhe x Breite x Tiefe	mm	1.685x930x765											
Gewicht	Gerät	kg	230											
Ventilator	Externer statischer Max. Druck (ESP)	Pa	78											
Schalleistungspegel	Kühlen	Nom.	78,0											
Schalldruckpegel	Kühlen	Nom.	57,0											
Betriebsbereich	Kühlen	Min. bis Max.	-5,0~43,0											
	Heizen	Min. bis Max.	-20,0~15,5											
Kältemittel	Typ / GWP		R-410A/2.087,5											
	Füllmenge	kg/tCO ₂ -Äq.	9,7/20,2											
Stromversorgung	Phase / Frequenz / Spannung	Hz / V	3N~/50/380-415											
Strom – 50 Hz	Max. Amperezahl für Sicherung (MSiA)	A	20											

(1) Tatsächliche Anzahl der anschließbaren Innengeräte hängt vom Innengerätetyp und den Verbindungsanschlussbeschränkungen für das System (50 % ≤ CR ≤ 120 %) ab.

VRV IV+ Wärmerückgewinnung



Modelle für Einzelmodul-Systeme

Modell für 3N~ 400V Spannungsversorgung		REYQ8U	REYQ10U	REYQ12U	REYQ14U	REYQ16U	REYQ18U	REYQ20U
Nominale Kühlleistung	kW	22,4	28,0	33,5	40,0	45,0	50,0	56,0
Nominale Heizleistung	kW	25,0	31,5	37,5	45,0	50,0	56,0	63,0

Einzelmodulsysteme bieten keinen durchgängigen Heizbetrieb während der Abtaugung.

Multi-Modul Kombinationen für kleine Leistungen

Modell für 3N~ 400V Spannungsversorgung		REYQ10U.OU	REYQ13U.OU	REYQ16U.OU	REYQ18U.OU	REYQ20U.OU
Module und Abzweiger		REMQ5U REMQ5U BHFQ23P907	REMQ5U REYQ8U BHFQ23P907	REYQ8U REYQ8U BHFQ23P907	REYQ8U REYQ10U BHFQ23P907	REYQ8U REYQ12U BHFQ23P907
Nominale Kühlleistung	kW	28,0	36,4	44,8	50,4	55,9
Nominale Heizleistung	kW	32,0	41,0	50,0	56,5	62,5

Multi-Modul Kombinationen für große Leistungen

Modell für 3N~ 400V Spannungsversorgung		REYQ22U.OU	REYQ24U.OU	REYQ26U.OU	REYQ28U.OU	REYQ30U.OU
Module und Abzweiger		REYQ10U REYQ12U BHFQ23P907	REYQ8U REYQ16U BHFQ23P907	REYQ12U REYQ14U BHFQ23P907	REYQ12U REYQ16U BHFQ23P907	REYQ12U REYQ18U BHFQ23P907
Nominale Kühlleistung	kW	61,5	67,4	73,5	78,5	83,5
Nominale Heizleistung	kW	69,0	75,0	82,5	87,5	93,5

Modell für 3N~ 400V Spannungsversorgung		REYQ32U.OU	REYQ34U.OU	REYQ36U.OU	REYQ38U.OU	REYQ40U.OU	REYQ42U.OU
Module und Abzweiger		REYQ16U REYQ16U BHFQ23P907	REYQ16U REYQ18U BHFQ23P907	REYQ16U REYQ20U BHFQ23P907	REYQ8U REYQ12U REYQ18U BHFQ23P1357	REYQ10U REYQ12U REYQ18U BHFQ23P1357	REYQ10U REYQ16U REYQ16U BHFQ23P1357
Nominale Kühlleistung	kW	90,0	95,0	101,0	106,4	111,5	118,0
Nominale Heizleistung	kW	100,0	106,0	113,0	119,5	125,0	131,5

Modell für 3N~ 400V Spannungsversorgung		REYQ44U.OU	REYQ46U.OU	REYQ48U.OU	REYQ50U.OU	REYQ52U.OU	REYQ54U.OU
Module und Abzweiger		REYQ12U REYQ16U REYQ16U BHFQ23P1357	REYQ14U REYQ16U REYQ16U BHFQ23P1357	REYQ16U REYQ16U REYQ16U BHFQ23P1357	REYQ16U REYQ16U REYQ18U BHFQ23P1357	REYQ16U REYQ18U REYQ18U BHFQ23P1357	REYQ18U REYQ18U REYQ18U BHFQ23P1357
Nominale Kühlleistung	kW	123,5	130,0	135,0	140,0	145,0	150,0
Nominale Heizleistung	kW	137,5	145,0	150,0	156,0	162,0	168,0

Neben den oben erwähnten Standard-Kombinationen sind auch weitere Kombinationen zulässig. Einschränkungen in Rohrleitungslängen sind strenger!
(Details siehe Tabelle 8 auf Seite 109)

Systeme über 54 PS oder Anwendungen mit mehr als 3 Modulen sind nicht zulässig.

Optionales Zubehör

BHFQ23P907	Multi-Modul Anschlusskit für 2-modulare Systeme (notwendig für 2-modulare Systeme)
BHFQ23P1357	Multi-Modul Anschlusskit für 3-modulare Systeme (notwendig für 3-modulare Systeme)
EKPCAB3	VRV Konfigurator
DTA104A53/61/62 *1	Zusatzplatte für Außeneinheit (Schallreduktion, Lastabwurf, usw.)
EKBPH012T	Optionale Bodenplattenheizung - für 8~12 PS Geräte
EKBPH020T	Optionale Bodenplattenheizung - für 14~20 PS Geräte
1) KKS26B1	Montageplatte für DTA104A61 zur Installation in 14~20 PS Außengeräten. Für Details zur DTA104 und Installationsmöglichkeiten in Innengeräten beachten Sie Seite 103.
DE.WINPROVRV6	Wetterschutz (Rechte/Linke Seite) für 8,10,12,14,16,18,20 PS Modelle
DE.WINPROVRV7	Wetterschutz (Rückseite) für 8,10,12 PS Modelle
DE.WINPROVRV8	Wetterschutz (Rückseite) für 14,16,18,20 PS Modelle
DE.WINPROVRV9	Wetterschutz (Vorderseite) für 8,10,12 PS Modelle
DE.WINPROVRV10	Wetterschutz (Vorderseite) für 14, 16, 18, 20 PS Modelle



VRV IV-Wärmepumpe, optimiert für Regionen mit kaltem Klima

RXYLQ-T



Wenn Heizen Priorität hat, ohne Kompromisse bei der Effizienz



Hohe Heizleistung auch bei niedrigeren Umgebungstemperaturen

- › Stabile Heizleistung: bis zu -15 °C FK!

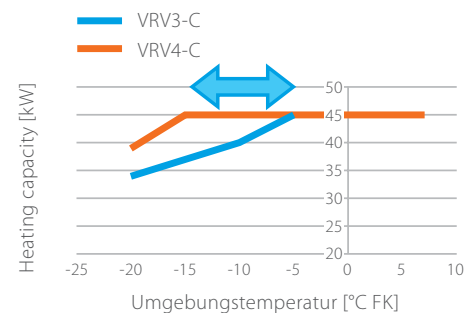

Hohe Effizienz im Teillastbetrieb

- › Neuer Scrollverdichter mit Dampfeinspritzung, optimiert für Betrieb bei niedrigen Lasten
- EINZIGARTIGE Rückströmungsregelung: Bei Betrieb mit niedrigen Lasten wird über die Rückströmungsöffnung der Druck unter der Spirale erhöht. Dadurch wird ein „Überströmen“ von Kältemittel vermieden, und der Wirkungsgrad steigt.
- EINZIGARTIGES Einspritzsystem mit Rückström Sperre: Verhindert bei Betrieb mit niedrigen Lasten ein Zurückströmen des Mediums, ein für Verdichter mit herkömmlicher Dampfeinspritzung typisches Phänomen
- › VRT – Variable Kältemitteltemperatur – passt die Temperatur des Kältemittels an die anliegende Last an



Hohe Zuverlässigkeit, selbst bei -25 °C FK

- › Heißgas-Bypass verhindert Vereisungen am unteren Teil des Wärmetauschers

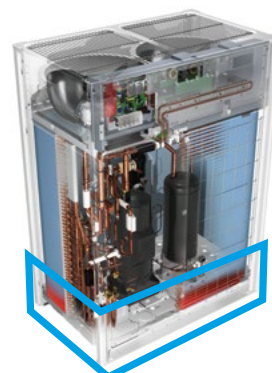

Auf Heizbetrieb optimierte VRV IV + Wärmepumpe

An Orten, an denen Heizen Priorität hat – ohne Kompromisse bei der Effizienz

- Speziell auf Heizbetrieb bei sehr niedrigen Außentemperaturen ausgelegt und damit geeignet für monovalentes Heizen
- Stabile Heizleistung bis zu -15 °C, dank Verdichter mit Dampfeinspritzung
- Erweiterter Betriebsbereich bis zu -25 °C im Heizbetrieb
- Hochzuverlässig unter den strengsten Bedingungen, dank Heißgasdurchführung im Wärmetauscher
- Um 15 % höhere Heizleistung im Vergleich zum Vorgängermodell bei besonders hoher relativer Luftfeuchtigkeit (2 °C TK/1 °C FK und RH = 83 %)
- Schnelleres Abtauen und schnelleres Aufheizen im Vergleich zur herkömmlichen VRV-Wärmepumpe
- Deckt alle thermischen Anforderungen eines Gebäudes über einen einzigen Kontaktpunkt ab: exakte Temperaturregelung, Lüftung, Lüftungsgeräte und Biddle-Torluftschieber
- Breite Palette an Innengeräten: Möglichkeit der Kombination von VRV mit eleganten Innengeräten (Daikin Emura, Nexura ...)

- Integriert Merkmale und Technologien von VRV IV: Variable Kältemitteltemperatur (VRT), VRV-Konfigurator, 7-Segmentanzeige und ausschließlich Inverterverdichter, 4-seitiger Wärmetauscher, kältemittelgekühlte Leiterplatte, neuer DC-Ventilatormotor ...
- Freie Kombination von Außengeräten ermöglicht Einhaltung aller Vorgaben zu Installationsraum und Effizienz
- Hohe Flexibilität beim Rohrleitungssystem: 30 m Niveauunterschied zwischen Innengeräten, maximale Leitungslänge: 190 m, Gesamtleitungslänge: 500 m
- Durch Wegfall des Funktionsgeräts kürzere Installationszeiten und kleinere Stellflächen im Vergleich zum Vorgängermodell



Konform mit LOT 21 - Tier 2

Technische Daten mit echten Geräten getestet

Außengerät		RXYLQ	10T	12T	14T
Leistungsbereich		PS	10	12	14
Kühlleistung		kW	28	33,5	40
Heizleistung		kW	31,5	37,5	45
	Max. 6 °C FK	kW	31,50	37,50	45,00
SEER			6,36	6,93	6,83
SCOP			3,68	3,51	3,5
Maximale Anzahl anschließbarer Innengeräte			64 (1)		
Anschluss nach Innengeräteindex	Min.		175	210	245
	Nom.		250	300	350
	Max.		325	390	455
Abmessungen	Gerät	Höhe x Breite x Tiefe	mm		
	Gerät		kg		
Schallleistungspegel	Kühlen	Nom.	77	81	81
Schalldruckpegel	Kühlen	Nom.	56	59	59
Betriebsbereich	Kühlen	Min. bis Max.	°C TK		
	Heizen	Min. bis Max.	°C FK		
Kältemittel	Typ / GWP		R-410A/2.087,5		
	Füllmenge	kg/tCO ₂ -Äq.	11,8/24,6		
Rohrleitungsanschlüsse	Flüssigkeit	AD	9,5	12,7	
	Gas	AD	22,2	28,6	
	Gesamtleitungslänge	System lst	m		
Stromversorgung	Phase / Frequenz / Spannung		Hz / V		
Strom – 50 Hz	Max. Amperezahl für Sicherung (MSiA)		25	32	

Außengerät		RXYLQ	16T	18T	20T	22T	24T	26T	28T
System	Außengeräte modul 1		RXMLQ8T	RXYLQ10T	RXYLQ10T	RXYLQ10T	RXYLQ12T	RXYLQ12T	RXYLQ14T
	Außengeräte modul 2		RXMLQ8T	RXMLQ8T	RXYLQ10T	RXYLQ12T	RXYLQ12T	RXYLQ14T	RXYLQ14T
Leistungsbereich		PS	16	18	20	22	24	26	28
Kühlleistung		kW	44,8	50,4	56	61,5	67	73,5	80
Heizleistung		kW				-			
	Max. 6 °C FK	kW	50	56,5	63	69	75	82,5	90
SEER			6,62	6,47	6,36	6,65	6,93	6,84	6,83
SCOP			3,52	3,59	3,68	3,58	3,51	3,50	3,50
Maximale Anzahl anschließbarer Innengeräte			64 (1)						
Anschluss nach Innengeräteindex	Min.		280	315	350	385	420	455	490
	Nom.		400	450	500	550	600	650	700
	Max.		520	585	650	715	780	845	910
Rohrleitungsanschlüsse	Flüssigkeit	AD	12,7	15,9	15,9	15,9	15,9	19,1	
	Gas	AD	28,6	28,6	28,6	28,6	34,9		
	Gesamtleitungslänge	System lst	m						
Stromversorgung	Phase / Frequenz / Spannung		Hz / V						
Strom – 50 Hz	Max. Amperezahl für Sicherung (MSiA)		40	45	50	60			

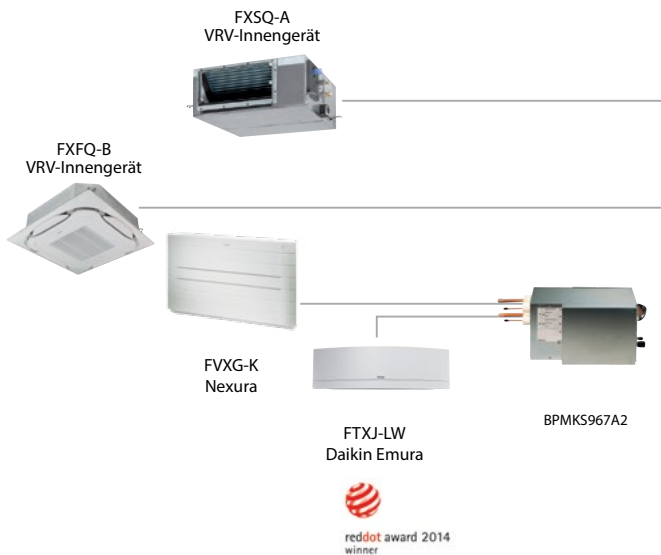

Außengerät		RXYLQ	30T	32T	34T	36T	38T	40T	42T
System	Außengerätemodul 1		RXYLQ10T	RXYLQ10T	RXYLQ10T	RXYLQ12T	RXYLQ12T	RXYLQ12T	RXYLQ14T
	Außengerätemodul 2		RXYLQ10T		RXYLQ12T	RXYLQ12T		RXYLQ14T	RXYLQ14T
	Außengerätemodul 3			RXYLQ12T			RXYLQ14T		
Leistungsbereich		PS	30	32	34	36	38	40	42
Kühlleistung		kW	84	89,5	95	101	107	114	120
Heizleistung		kW				-			
	Max. 6 °C FK	kW	94,5	100,5	106,5	112,5	120	127,5	135
SEER			3,86	3,61	3,56	3,51	3,50	3,50	3,50
SCOP			6,36	6,55	6,74	6,93	6,86	6,83	6,83
Maximale Anzahl anschließbarer Innengeräte			64 (1)						
Anschluss nach Innengeräteindex	Min.		525	560	595	630	665	700	735
	Nom.		750	800	850	900	950	1.000	1.050
	Max.		975	1.040	1.105	1.170	1.235	1.300	1.365
Rohrleitungsanschlüsse	Flüssigkeit AD	mm	19,1	19,1	19,1	19,1	19,1	19,1	19,1
	Gas AD	mm	34,9	34,9	34,9	41,3		41,3	
	Gesamtleitungslänge System Ist	m	500						
Stromversorgung	Phase / Frequenz / Spannung	Hz / V	3N~/50/380-415						
Strom – 50 Hz	Max. Amperezahl für Sicherung (MSiA)	A	80					90	
Außengerät		RXMLQ	8T						
Abmessungen	Gerät Höhe x Breite x Tiefe	mm	1.685x1.240x765						
Gewicht	Gerät	kg	302						
Schallleistungspegel	Kühlen Nom.	dB(A)	75,0						
Schalldruckpegel	Kühlen Nom.	dB(A)	55,0						
Betriebsbereich	Kühlen Min. bis Max.	°C TK	-5,0~43,0						
	Heizen Min. bis Max.	°C FK	-25,0~16,0						
Kältemittel	Typ / GWP		R-410A/2.087,5						
	Füllmenge	kg/tCO ₂ -Äq.	11,8/24,6						
Rohrleitungsanschlüsse	Flüssigkeit AD	mm	9,5						
	Gas AD	mm	19,1						
	Gesamtleitungslänge System Ist	m	500						
Stromversorgung	Phase / Frequenz / Spannung	Hz / V	3N~/50/380-415						
Strom – 50 Hz	Max. Amperezahl für Sicherung (MSiA)	A	20						

(1) Die tatsächliche Anzahl der anschließbaren Innengeräte ist vom Innengerätetyp und von den Beschränkungen beim Anschlussverhältnis für das System abhängig.

Auf Heizbetrieb optimierte VRV IV+ Wärmepumpe



Modelle für Einzelmodul-Systeme

Modell für 3N~ 400V Spannungsversorgung		RXYLQ10T	RXYLQ12T	RXYLQ14T
Nominale Kühlleistung	kW	28,0	33,5	40,0
Nominale Heizleistung	kW	31,5	37,5	45,0

Standard Multi-Modul Kombinationen

Modell für 3N~ 400V Spannungsversorgung		RXYLQ16T.OU	RXYLQ18T.OU	RXYLQ20T.OU	RXYLQ22T.OU	RXYLQ24T.OU
Module und Abzweiger		RXMLQ8T RXMLQ8T BHFQ22P1007	RXYLQ10T RXMLQ8T BHFQ22P1007	RXYLQ10T RXYLQ10T BHFQ22P1007	RXYLQ10T RXYLQ12T BHFQ22P1007	RXYLQ12T RXYLQ12T BHFQ22P1007
Nominale Kühlleistung	kW	44,8	50,4	56,0	61,5	67,0
Nominale Heizleistung	kW	50,0	56,5	63,0	69,0	75,0

Modell für 3N~ 400V Spannungsversorgung		RXYLQ26T.OU	RXYLQ28T.OU	RXYLQ30T.OU	RXYLQ32T.OU	RXYLQ34T.OU
Module und Abzweiger		RXYLQ12T RXYLQ14T BHFQ22P1007	RXYLQ14T RXYLQ14T BHFQ22P1007	RXYLQ10T RXYLQ10T RXYLQ10T BHFQ22P1517	RXYLQ10T RXYLQ10T RXYLQ12T BHFQ22P1517	RXYLQ10T RXYLQ12T RXYLQ12T BHFQ22P1517
Nominale Kühlleistung	kW	73,5	80,0	84,0	89,5	95,0
Nominale Heizleistung	kW	82,5	90,0	94,5	100,5	106,5

Modell für 3N~ 400V Spannungsversorgung		RXYLQ36T.OU	RXYLQ38T.OU	RXYLQ40T.OU	RXYLQ42T.OU
Module und Abzweiger		RXYLQ12T RXYLQ12T RXYLQ12T BHFQ22P1517	RXYLQ12T RXYLQ12T RXYLQ14T BHFQ22P1517	RXYLQ12T RXYLQ14T RXYLQ14T BHFQ22P1517	RXYLQ14T RXYLQ14T RXYLQ14T BHFQ22P1517
Nominale Kühlleistung	kW	101,0	107,0	114,0	120,0
Nominale Heizleistung	kW	112,5	120,0	127,5	135,0

Neben den oben erwähnten Standard-Kombinationen sind auch weitere Kombinationen zulässig, einschließlich 16~20PS Systeme; Einschränkungen in Rohrleitungslängen sind strenger! Systeme über 42 PS oder Anwendungen mit mehr als 3 Modulen sind nicht zulässig.

Optionales Zubehör

BHFQ22P1007	Multi-Modul Anschlusskit für 2-modulare Systeme (notwendig für 2-modulare Systeme)
BHFQ22P1517	Multi-Modul Anschlusskit für 3-modulare Systeme (notwendig für 3-modulare Systeme)
EKPCAB3	VRV Konfigurator
BRP2A81 *1	A-B-C Umschaltplatine für Heizen/Kühlen vom Außengerät
DTA104A53/61/62 *2	Zusatzplatine für Außeneinheit (Schallreduktion, Lastabwurf, etc.)
KRC19-26	Mechanischer Kühl/Heiz-Wahlschalter (Achtung: BRP2A81 Option ist erforderlich)
*1) KKSA26A560	Montageplatte für BRP2A81 - nur notwendig bei Verwendung von EKBPHPCBT bei 14~20 HP Geräten
2) KKS26B1	Montageplatte für DTA104A61 zur Installation in 14~20 PS Außengeräten. Für Details zur DTA104 und Installationsmöglichkeiten in Innengeräten beachten Sie Seite 103.
DE.WINPROVRV6	Wetterschutz (Rechte/Linke Seite) für 8,10,12,14,16,18,20 PS Modelle
DE.WINPROVRV8	Wetterschutz (Rückseite) für 14,16,18,20 PS Modelle
DE.WINPROVRV10	Wetterschutz (Vorderseite) für 14, 16, 18, 20 PS Modelle

Austausch-VRV+



Schneller und qualitativer Austausch für R-22- und R-407C-Systeme

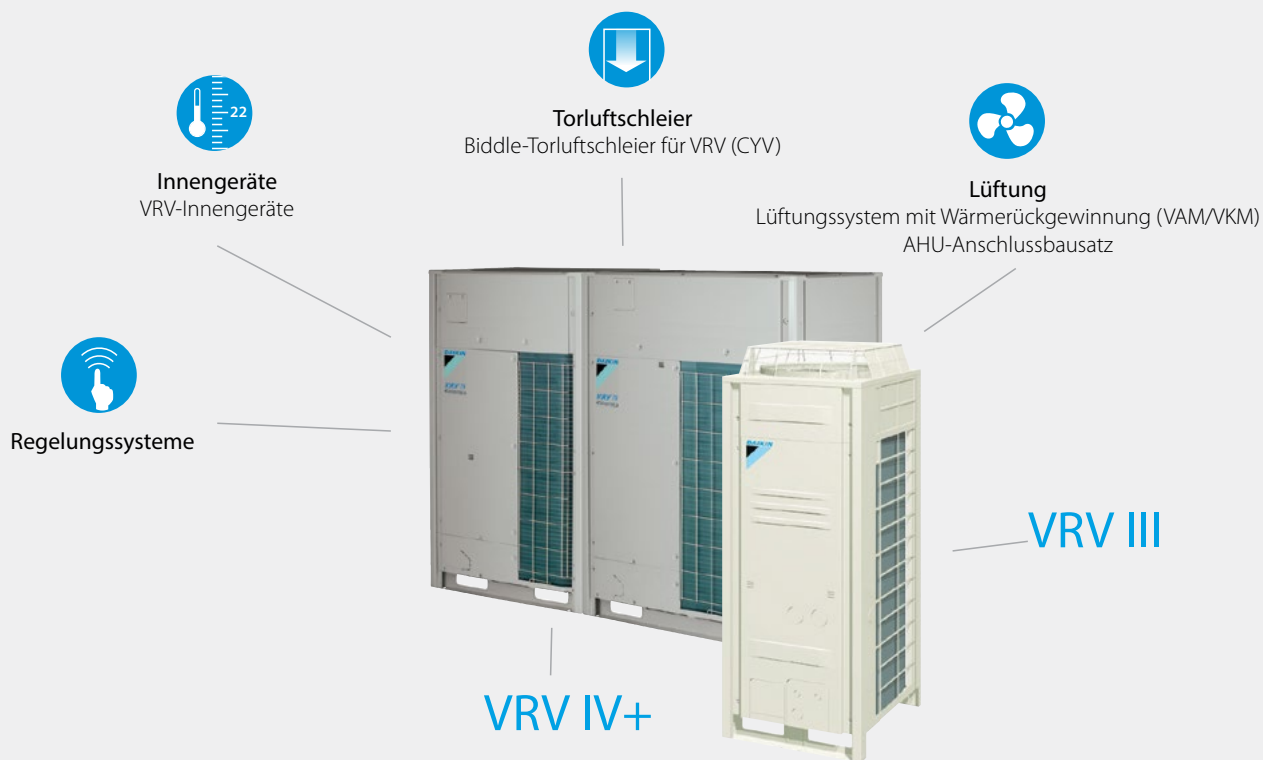

VRV IV⁺ Q-series

Wärmepumpe

Variable Kältemitteltemperatur (VRT)

Anpassen Ihrer VRV für beste saisonale Effizienz und optimalen Komfort

VRV-Konfigurator

Software zur vereinfachten Inbetriebnahme, Konfiguration und Anpassung

- › 7-Segment-Anzeige
- › Automatische Kältemittelfüllung
- › Nachteinstellung
- › Niedriger Schallpegel
- › Inverterverdichter
- › Gasgekühlte Leiterplatte
- › Wärmetauscher an 4 Seiten
- › Bürstenloser DC-Reluktanzverdichter
- › DC-Sinusinverter
- › DC-Ventilatormotor
- › e-Pass-Wärmetauscher
- › Intelligente Bedarfsfunktion (i-Demand)
- › Manuelle Bedarfsfunktion



VRV III-Q

Wärmepumpe und Wärmerückgewinnung

- › Automatische Kältemittelfüllung
- › Nachteinstellung
- › Niedriger Schallpegel
- › Ausschließlich Inverter-Verdichter
- › Bürstenloser DC-Reluktanzverdichter
- › DC-Sinusinverter
- › DC-Ventilatormotor
- › e-Pass-Wärmetauscher
- › Intelligente Bedarfsfunktion (i-Demand)
- › Manuelle Bedarfsfunktion

Weitere Informationen zu diesen Merkmalen finden Sie in der Tabelle zu den VRV IV-Technologien.



Austausch-VRV+ Wärmepumpe

- › Die Austausch VRV ist eine ökonomische, schnelle und komfortable Möglichkeit um ein R-22 System auf die aktuellste Technologie umzurüsten
- › Ein Austausch zum jetzigen Zeitpunkt vermeidet unvorhersehbare, lang andauernde Nutzungsausfälle Ihrer Klimasysteme
- › Dank der phasenweisen, schnellen Installation kommt es zu keinen Unterbrechungen in den täglichen Abläufen
- › Genaue Temperaturregelung, Frischluftbereitstellung,
- › Lüftungsgeräte und Biddle-Torluftschleier sind alle in ein einziges
- › System integriert, sodass nur ein Ansprechpartner erforderlich ist
- › Integriert VRV IV-Standards und -Technologien: Variable
- › Kältemitteltemperatur (VRT) und ausschließlich Inverter-Verdichter
- › Freie Kombination von Außengeräten zur Erfüllung der
- › Anforderungen des Installationsraums und der Effizienz



RXYQQ8-12U



Außengerät		RXYQQ	8U	10U	12U	14U	16U	18U	20U	
Leistungsbereich		PS	8	10	12	14	16	18	20	
Kühlleistung		kW	22,4	28,0	33,5	40,0	45,0	50,4	52,0	
Heizleistung		kW	13,7	16,0	18,4	20,6	23,2	27,9	31,0	
	Max.	6 °C FK	25,0	31,5	37,5	45,0	50,0	56,5	63,0	
SEER			7,6	6,8	6,3	6,3	6,0		5,9	
SCOP			4,3	4,3	4,1	4,0		4,2	4,0	
Maximale Anzahl der anschließbaren Innengeräte			64							
Anschluss nach Innengeräteindex	Min.		100,0	125,0	150,0	175,0	200,0	225,0	250,0	
	Nom.		-							
	Max.		260,0	325,0	390,0	455,0	520,0	585,0	650,0	
Abmessungen	Gerät	Höhe x Breite x Tiefe	1.685x930x765				1.685x1.240x765			
	Gewicht	Gerät	kg	198	198		275		308	
Schalleistungspegel	Kühlen	Nom.	dB	78,0	79,0	83,4	80,9	85,6	83,8	88,0
Schalldruckpegel	Kühlen	Nom.	dB	57,0		61,0	60,0	63,0	62,0	65,0
Betriebsbereich	Kühlen	Min. bis Max.	°C TK		-5,0~43,0					
	Heizen	Min. bis Max.	°C FK		-20,0~15,5					
Kältemittel	Typ / GWP		R-410A/2.087,5							
	Füllmenge	kg/CO ₂ -Äq.	5,9/12,3	6,0/12,5	6,3/13,2	10,3/21,5	10,4/21,7	11,7/24,4	11,8/24,6	
Rohrleitungsanschlüsse	Flüssigkeit	AD	mm		952		127		159	
	Gas	AD	mm		19,1	22,2	28,6			
	Gesamtleitungslänge	System Ist	m		300					
Stromversorgung	Phase / Frequenz / Spannung	Hz / V	3N~/50/380-415							
Strom – 50 Hz	Max. Amperezahl für Sicherung (MSiA)	A	20	25	32		40		50	

Außengerätesystem + Modul		RXYQQ	22U	24U	26U	28U	30U	32U	34U	36U	38U	40U	42U
System	Außengerätemodul 1		RXYQQ10U	RXYQQ8U	RXYQQ12U			RXYQQ16U			RXYQQ8U	RXYQQ10U	
	Außengerätemodul 2		RXYQQ12U	RXYQQ16U	RXYQQ14U	RXYQQ16U	RXYQQ18U	RXYQQ16U	RXYQQ18U	RXYQQ20U	RXYQQ10U	RXYQQ12U	RXYQQ16U
	Außengerätemodul 3		-							RXYQQ20U		RXYQQ18U	RXYQQ16U
Leistungsbereich		PS	22	24	26	28	30	32	34	36	38	40	42
Kühlleistung	Prated,c	kW	61,5	67,4	73,5	78,5	83,9	90,0	95,4	97,0	102,4	111,9	118,0
Heizleistung	Prated,h	kW	34,4	36,9	37,1	39,7	44,4	46,4	51,1	54,2	58,2	58,9	60,9
	Max.	6 °C FK	69,0	75,0	82,5	87,5	94,0	100,0	106,5	113,0	119,5	125,5	131,5
SEER			6,9	6,8	6,7	6,5	6,5	6,4	6,4	6,3	6,9	6,7	6,6
SCOP			4,4	4,3	4,2	4,2	4,3	4,2	4,2	4,1	4,3	4,3	4,2
Maximale Anzahl der anschließbaren Innengeräte			64										
Anschluss nach Innengeräteindex	Min.		275,0	300,0	325,0	350,0	375,0	400,0	425,0	450,0	475,0	500,0	525,0
	Nom.		-										
	Max.		715,0	780,0	845,0	910,0	975,0	1.040,0	1.105,0	1.170,0	1.235,0	1.300,0	1.365,0
Rohrleitungsanschlüsse	Flüssigkeit	AD	mm		159		191						
	Gas	AD	mm		28,6	34,9			41,3				
	Gesamtleitungslänge	System Ist	m		300								
Stromversorgung	Phase / Frequenz / Spannung	Hz / V	3N~/50/380-415										
Strom – 50 Hz	Max. Amperezahl für Sicherung (MSiA)	A	63			80			100				

VRV IV+-Q Austausch-VRV Wärmepumpe



Modelle für Einzelmodul-Systeme

Modell für 3N~ 400V Spannungsversorgung		RXYQQ8U	RXYQQ10U	RXYQQ12U	RXYQQ14U	RXYQQ16U	RXYQQ18U	RXYQQ20U
Nominale Kühlleistung	kW	22,4	28,0	33,5	40,0	45,0	50,0	56,0
Nominale Heizleistung	kW	25,0	31,5	37,5	45,0	50,0	56,0	63,0

Standard Multi-Modul Kombinationen

Modell für 3N~ 400V Spannungsversorgung		RXYQQ22U.OU	RXYQQ24U.OU	RXYQQ26U.OU	RXYQQ28U.OU	RXYQQ30U.OU
Module und Abzweiger		RXYQQ10U RXYQQ12U BHFQ22P1007	RXYQQ8U RXYQQ16U BHFQ22P1007	RXYQQ12U RXYQQ14U BHFQ22P1007	RXYQQ12U RXYQQ16U BHFQ22P1007	RXYQQ12U RXYQQ18U BHFQ22P1007
Nominale Kühlleistung	kW	61,5	67,4	73,5	78,5	83,5
Nominale Heizleistung	kW	69,0	75,0	82,5	87,5	93,5

Modell für 3N~ 400V Spannungsversorgung		RXYQQ32U.OU	RXYQQ34U.OU	RXYQQ36U.OU	RXYQQ38U.OU	RXYQQ40U.OU	RXYQQ42U.OU
Module und Abzweiger		RXYQQ16U RXYQQ16U BHFQ22P1007	RXYQQ16U RXYQQ18U BHFQ22P1007	RXYQQ16U RXYQQ20U BHFQ22P1007	RXYQQ8U RXYQQ10U RXYQQ20U BHFQ22P1517	RXYQQ10U RXYQQ12U RXYQQ18U BHFQ22P1517	RXYQQ10U RXYQQ16U RXYQQ16U BHFQ22P1517
Nominale Kühlleistung	kW	90,0	95,0	101,0	106,4	111,5	118,0
Nominale Heizleistung	kW	100,0	106,0	113,0	119,5	125,0	131,5

Andere Kombinationen als die oben angeführten sind NICHT zulässig!

Optionales Zubehör

BHFQ22P1007	Multi-Modul Anschlusskit für 2-modulare Systeme (notwendig für 2-modulare Systeme)
BHFQ22P1517	Multi-Modul Anschlusskit für 3-modulare Systeme (notwendig für 3-modulare Systeme)
EKPCCAB3	VRV Konfigurator
BRP2A81	A-B-C Umschaltplatine für Heizen/Kühlen vom Außengerät
KRC19-26 *1	Mechanischer Kühl/Heiz-Wahlschalter (Achtung: BRP2A81 Option ist erforderlich)
DTA104A53/61/62 *2	Zusatzplatine für Außeneinheit (Schallreduktion, Lastabwurf, usw.)
*1) KJB111A	Installationsbox für mechanischen Kühl-/Heiz-Wahlschalter

*2) Beachten Sie Seite 103 für Details und Auswahl der genauen Modelle, abhängig vom Innengerät.



Austausch-VRV, Wärmerückgewinnung

Schneller und qualitativer Austausch für R-22- und R-407C-Systeme

- › Kostengünstiger und schneller Austausch, da nur das Außen- und das Innengerät ausgetauscht werden müssen, d. h. im Gebäude sind nahezu keine Arbeiten erforderlich
- › Es können Effizienzsteigerungen von mehr als 40 % realisiert werden, dank der Weiterentwicklungen in der Wärmepumpentechnologie und dank des effizienteren Kältemittels R-410A
- › Weniger aufwendige und weniger zeitraubende Installation im Vergleich zum Einbau eines neuen Systems, da die Kältemittelleitungen beibehalten werden können
- › Durch einzigartige automatische Kältemittelbefüllung entfällt das Berechnen von Kältemittelmengen und ein sicherer Austausch eines Systems eines Drittherstellers ist möglich
- › Automatische Reinigung der Kältemittelleitungen gewährleistet ein sauberes Leitungsnetzwerk, auch wenn ein Verdichter ausgefallen ist
- › Möglichkeit zur Ergänzung von Innengeräten und Erhöhung der Leistung ohne Veränderung der Kältemittelleitungen
- › Möglichkeit zur Aufteilung in verschiedene Stufen des Austauschs dank des modularen Aufbaus des VRV-Systems



Konform mit LOT 21 - Tier 2

Technische Daten mit echten Geräten getestet

Außengerätesystem		RQCEQ	280P3	360P3	460P3	500P3	540P3	636P3	712P3	744P3	816P3	848P3
System	Außengeräte modul 1		RQEQ140P3	RQEQ180P3	RQEQ140P3	RQEQ180P3	RQEQ212P3	RQEQ140P3	RQEQ180P3	RQEQ212P3		
	Außengeräte modul 2		RQEQ140P3	RQEQ180P3	RQEQ140P3	RQEQ180P3	RQEQ212P3	RQEQ180P3		RQEQ212P3		
	Außengeräte modul 3		-		RQEQ180P3		RQEQ212P3	RQEQ180P3		RQEQ212P3		
	Außengeräte modul 4				-					RQEQ212P3		
Leistungsbereich		PS	10	13	16	18	20	22	24	26	28	30
Kühlleistung		kW	28,0	36,0	46,0	50,0	54,0	60,0	70,0	72,0	78,0	80,0
Heizleistung		kW	32,0	40,0	52,0	56,0	60,0	67,2	78,4	80,8	87,2	89,6
SEER												
SCOP												
Maximale Anzahl der anschließbaren Innengeräte			21	28	34	39	43	47	52	56	60	64
Anschluss nach Innengeräteindex	Min.		140	180	230	250	270	318	356	372	408	424
	Nom.		280	360	500	540	636	712	744	816	848	
	Max.		364	468	598	650	702	827	926	967,0	1.061	1.102
Rohrleitungsanschlüsse	Flüssigkeit AD	mm	9,52	12,7		15,9			19,1			
	Gas AD	mm	22,2	25,4	28,6			34,9				
	Gesamtleitungslänge System Ist	m	300									
Stromversorgung	Phase / Frequenz / Spannung	Hz / V	3~/50/400									
Strom – 50 Hz	Max. Amperezahl für Sicherung (MSiA)	A	30	40	50	60	70	80	90			
Außengeräte modul		RQEQ-P3	140P3			180P3			212P3			
Abmessungen	Gerät Höhe x Breite x Tiefe	mm	1.680x635x765									
Gewicht	Gerät	kg	175									
Ventilator	Luftvolumenstrom Kühlen Nom.	m³/h	5.700			6.600			179			
	Typ		Flügelventilator									
Schalleistungspegel	Kühlen Nom.	dB(A)	79			83			87			
Schalldruckpegel	Kühlen Nom.	dB(A)	-									
Betriebsbereich	Kühlen Min. bis Max.	°C TK	-5~43									
	Heizen Min. bis Max.	°C FK	-20~15,5									
Kältemittel	Typ / GWP		R-410A/2.087,5									
	Füllmenge	kg/tCO ₂ -Äq.	10,3/21,5			10,6/22,1			11,2/23,4			
Stromversorgung	Phase / Frequenz / Spannung	Hz / V	3~/50/380-415									
Strom – 50 Hz	Max. Amperezahl für Sicherung (MSiA)	A	15			20			22,5			

VRV III-Q Austausch-VRV Wärmerückgewinnung



Multi-Modul Kombinationen

Modell für 3N~400V Spannungsversorgung		RQCEQ280P.OU	RQCEQ360P.OU	RQCEQ460P.OU	RQCEQ500P.OU	RQCEQ540P.OU
Kapazitätsindex	HP	10	13	16	18	20
Module und Abzweiger		RREQ140P RREQ140P BHFP26P36C	RREQ180P RREQ180P BHFP26P36C	RREQ140P RREQ140P RREQ180P BHFP26P63C	RREQ140P RREQ180P RREQ180P BHFP26P63C	RREQ180P RREQ180P RREQ180P BHFP26P63C
Nominale Kühlleistung	kW	28,0	36,0	46,0	50,0	54,0
Nominale Heizleistung	kW	32,0	40,0	52,0	56,0	60,0

Modell für 3N~400V Spannungsversorgung		RQCEQ636P.OU	RQCEQ712P.OU	RQCEQ744P.OU	RQCEQ816P.OU	RQCEQ848P.OU
Kapazitätsindex	HP	22	24	26	28	30
Module und Abzweiger		RREQ212P RREQ212P RREQ212P BHFP26P63C	RREQ140P RREQ180P RREQ180P RREQ212P BHFP26P84C	RREQ140P RREQ180P RREQ212P RREQ212P BHFP26P84C	RREQ180P RREQ212P RREQ212P RREQ212P BHFP26P84C	RREQ212P RREQ212P RREQ212P RREQ212P BHFP26P84C
Nominale Kühlleistung	kW	63,6	71,2	74,4	81,6	84,8
Nominale Heizleistung	kW	67,2	78,4	80,8	87,2	89,6

Optionales Zubehör

BHFP26P36C	Multi-Modul Anschlusskit für 2-modulare Systeme (notwendig für 2-modulare Systeme)
BHFP26P63C	Multi-Modul Anschlusskit für 3-modulare Systeme (notwendig für 3-modulare Systeme)
BHFP26P84C	Multi-Modul Anschlusskit für 4-modulare Systeme (notwendig für 4-modulare Systeme)
BHGP26A1	Optionale digitale Druckanzeige (nur ein Kit pro System notwendig)
DTA104A53/61/62 *1	Zusatzplatine für Außeneinheit (Schallreduktion, Lastabwurf, usw.)

*1) Beachten Sie Seite 103 für Details und Auswahl der genauen Modelle, abhängig vom Innengerät.

Wassergekühlte VRV IV

Ideal für hohe Gebäude, die Wasser als Wärmequelle verwenden

- Umweltbewusste Lösung: verbesserte CO₂-Bilanz durch Nutzung von Erdwärme als erneuerbare Energie; zudem einfacheres Einhalten der EN 378 aufgrund meist geringerer Kältemittelfüllmengen
- Deckt alle thermischen Anforderungen eines Gebäudes über einen einzigen Kontaktpunkt ab: exakte Temperaturregelung, Lüftung, Lüftungsgeräte, Biddle-Torluftscheier und Warmwasser
- Gibt keine Abwärme an den Raum ab, dadurch keine Lüftung und kein Kühlen im Technikraum erforderlich und somit maximale Flexibilität bei der Installation
- Umfassende Palette an Innengeräten: Möglichkeit ein VRV-Gerät an elegante Innengeräte (wie Daikin Emura, Nexura ...) anzuschließen.
- Integriert VRV IV-Standards und -Technologien: VRV (Variable Kältemitteltemperatur), VRV-Konfigurator, 7-Segment-Anzeige, alle Verdichter invertiereregelt
- Anpassen Ihres VRV-Systems mithilfe der Funktion für eine wetterabhängige variable Kältemitteltemperatur individuell auf die bestmögliche saisonale Effizienz und den höchsten Komfort: Höhere saisonale Effizienz, keine kalte Zugluft mehr: durch Ausblasung warmer Luft
- Problemlose Installation und Instandhaltung: Kältemittelleitungen können wahlweise oben oder vorn angeschlossen werden; schwenkbarer Schaltkasten ermöglicht einfachen Zugang zu Bauteilen

- Kompakte und leichte Geräte können übereinander installiert werden, um Platz zu sparen: Geräte mit 42 PS benötigen weniger als 0,5 m² Stellfläche
- 2-stufige Wärmerückgewinnung: erste Stufe zwischen Innengeräten, zweite Stufe zwischen Außengeräten dank der Speicherung der Energie im Wasserkreislauf
- Vereinheitlichte Modelle für Versionen „Wärmerückgewinnung“ und „Wärmepumpe“ und für Erdwärme- und Normalbetrieb
- Variable Wasserdurchflussoption erhöht Flexibilität und Regelung
- 2 analoge Eingangssignale für externe Regelung von EIN/AUS, Betriebsart, Signal „Störung“ ...
- Enthält alle Standard-VRV-Merkmale

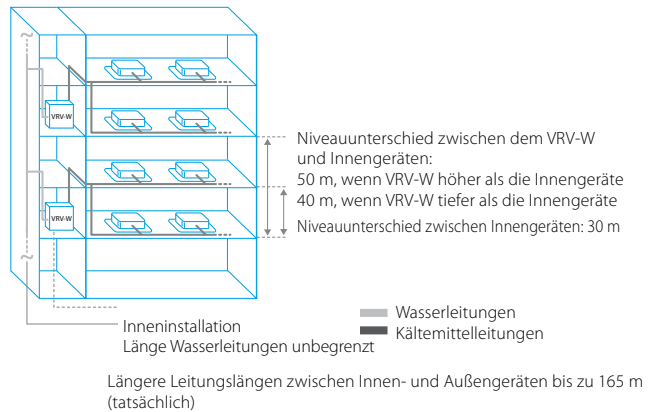

Konform mit LOT 21 - Tier 2
Bereits vollständig konform mit LOT 21, Tier 2

Außengerät		RWEYQ	8T9	10T9	12T9	14T9
Leistungsbereich		PS	8	10	12	14
Kühlleistung		kW	22,4	28,0	33,5	40,0
Heizleistung		kW	25,0	31,5	37,5	45,0
	Max.	6 °C FK	25,0	31,5	37,5	45,0
SEER			8,4	7,9	9,2	8,5
SCOP			13,3	11,8	11,1	10,1
Maximale Anzahl der anschließbaren Innengeräte			64 (1)			
Anschluss nach Innengeräteindex	Min.		100,0	125,0	150,0	175,0
	Nom.		200	250	300	350
	Max.		300,0	375,0	450,0	525,0
Abmessungen	Gerät	Höhe x Breite x Tiefe	mm			
			980x767x560			
Gewicht	Gerät		195		197	
Schallleistungspegel	Kühlen	Nom.	65,0	71,0	72,0	74,0
Schalldruckpegel	Kühlen	Nom.	48,0	50,0	56,0	58,0
Betriebsbereich	Wassereintritts-temperatur	Kühlen	Min. bis Max. °C TK			
		Heizen	Min. bis Max. °C FK			
	Temperatur um Gehäuse	Max.	°C TK			
	Luftfeuchtigkeit um Gehäuse	Kühlen - Heizen	%			
Kältemittel	Typ / GWP	R-410A/2.087,5				
	Füllmenge	kg/tCO ₂ -Äq.	7,9/16,5		9,6/20,0	
Rohrleitungsanschlüsse	Flüssigkeit	AD	9,52			12,7
	Gas	AD	19,1 (2)	22,2 (2)		28,6 (2)
	HD/ND-Gas	AD	15,9 (3) / 19,1 (4)	19,1 (3) / 22,2 (4)		19,1 (3) / 28,6 (4) / 22,2 (3) / 28,6 (4)
	Kondensatableitung	Größe	AD 14 mm / ID 10 mm			
	Wasser	Einlass / Auslass	ISO 228-G1 1/4 B/ISO 228-G1 1/4 B			
	Gesamtleitungslänge	System	Ist			m
			500			
Stromversorgung	Phase / Frequenz / Spannung		3N~/50/380-415			
Strom - 50 Hz	Max. Amperezahl für Sicherung (MSiA)	A	20		25	

Wärmerückgewinnung Stufe 1 zwischen Innengeräten

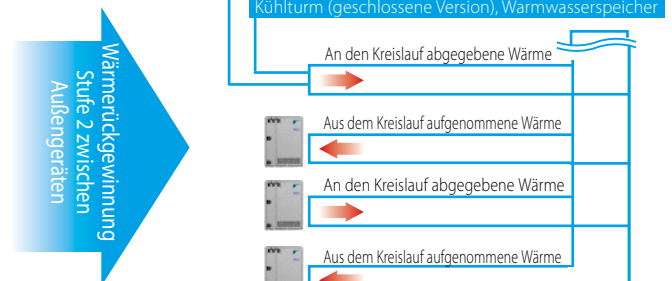
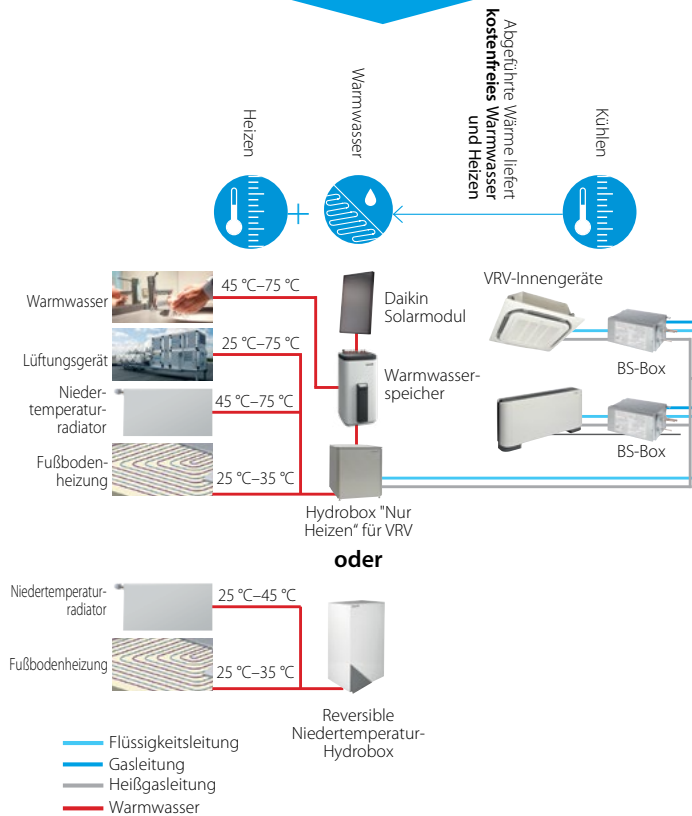

* Die oben vorgestellten Systeme dienen lediglich der Erläuterung.

Außensystem		RWEYQ	16T9	18T9	20T9	22T9	24T9	26T9	28T9	
System	Außengeräte modul 1		RWEYQ8T		RWEYQ10T		RWEYQ12T		RWEYQ14T	
	Außengeräte modul 2		RWEYQ8T	RWEYQ10T		RWEYQ12T		RWEYQ14T		
Leistungsbereich		PS	16	18	20	22	24	26	28	
Kühlleistung		kW	44,8	50,4	56,0	61,5	67,0	73,5	80,0	
Heizleistung		kW	50,0	56,5	62,5	69,0	75,0	82,5	90,0	
	Max. 6 °C FK	kW	50,0	56,5	62,5	69,0	75,0	82,5	90,0	
SEER			7,9		7,7	8,0	8,8	8,3	7,9	
SCOP			11,7	12,5	11,9	11,4	11,1	10,4	9,9	
Maximale Anzahl der anschließbaren Innengeräte			64 (1)							
Anschluss nach Innengeräteindex	Min.		200,0	225,0	250,0	275,0	300,0	325,0	350,0	
	Nom.		400	450	500	550	600	650	700	
	Max.		600,0	675,0	750,0	825,0	900,0	975,0	1.050,0	
Rohrleitungsanschlüsse	Flüssigkeit AD	mm	12,7			15,9			19,1	
	Gas AD	mm		28,6 (2)				34,9 (2)		
	HD/ND-Gas AD	mm	22,2 (3) / 28,6 (4)		28,6 (3) / 28,6 (4)		28,6 (3) / 34,9 (4)			
	Gesamtleitungslänge System Ist	m	500							
Stromversorgung	Phase / Frequenz / Spannung	Hz / V	3N~/50/380-415							
	Strom – 50 Hz	Max. Amperezahl für Sicherung (MSiA)	32		35	40		50		

Außensystem		RWEYQ	30T9	32T9	34T9	36T9	38T9	40T9	42T9	
System	Außengeräte modul 1		RWEYQ10T			RWEYQ12T			RWEYQ14T	
	Außengeräte modul 2		RWEYQ10T			RWEYQ12T			RWEYQ14T	
	Außengeräte modul 3		RWEYQ10T	RWEYQ12T		RWEYQ14T				
Leistungsbereich		PS	30	32	34	36	38	40	42	
Kühlleistung	Prated,c	kW	84,0	89,5	95,0	100,5	107,0	113,5	120,0	
Heizleistung	Prated,h	kW	94,5	100,5	106,5	112,5	120,0	127,5	135,0	
	Max. 6 °C FK	kW	94,5	100,5	106,5	112,5	120,0	127,5	135,0	
SEER			7,9	8,2	8,8	9,0	8,7		8,5	
SCOP			11,9	11,6	11,4	11,2	10,7	10,3	10,0	
Maximale Anzahl der anschließbaren Innengeräte			64 (1)							
Anschluss nach Innengeräteindex	Min.		375,0	400,0	425,0	450,0	475,0	500,0	525,0	
	Nom.		750	800	850	900	950	1.000	1.050	
	Max.		1.125,0	1.200,0	1.275,0	1.350,0	1.425,0	1.500,0	1.575,0	
Rohrleitungsanschlüsse	Flüssigkeit AD	mm	19,1							
	Gas AD	mm	34,9 (2)			41,3 (2)				
	HD/ND-Gas AD	mm	28,6 (3) / 34,9 (4)			28,6 (3) / 41,3 (4)		41,3 (4) / 34,9 (3)		
	Gesamtleitungslänge System Ist	m	500							
Stromversorgung	Phase / Frequenz / Spannung	Hz / V	3N~/50/380-415							
	Strom – 50 Hz	Max. Amperezahl für Sicherung (MSiA)	50	63			80			

(1) Tatsächliche Anzahl der anschließbaren Innengeräte hängt vom Innengerätetyp (VRV-Innengerät, Hydrobox, RA-Innengerät usw.) und den Verbindungsanschlussbeschränkungen für das System (50 % ≤ CR ≤ 130 %) ab. | (2) Im Falle eines Wärmepumpensystems: Gasleitung wird nicht verwendet. (3) Im Falle eines Wärmerückgewinnungssystems. (4) Im Falle eines Wärmepumpensystems.

Zubehör für RWEYQ-T9 Außengeräte

Für Standard- und Geothermie-Anwendungen

Modell für 3N~ 400V Spannungsversorgung		RWEYQ8T9	RWEYQ10T9	RWEYQ12T9	RWEYQ14T9
Nominale Kühlleistung	kW	22,4	26,7	33,5	40,0
Nominale Heizleistung	kW	25,0	31,5	37,5	45,0

Modell für 3N~ 400V Spannungsversorgung		RWEYQ16T9.OU	RWEYQ18T9.OU	RWEYQ20T9.OU	RWEYQ22T9.OU	RWEYQ24T9.OU	RWEYQ26T9.OU	RWEYQ28T9.OU
Module und Abzweiger		RWEYQ8T9 RWEYQ8T9 Multi-kit *	RWEYQ8T9 RWEYQ10T9 Multi-kit *	RWEYQ8T9 RWEYQ12T9 Multi-kit *	RWEYQ10T9 RWEYQ12T9 Multi-kit *	RWEYQ8T9 RWEYQ8T9 RWEYQ8T9 Multi-kit *	RWEYQ12T9 RWEYQ14T9 Multi-kit *	RWEYQ14T9 RWEYQ14T9 Multi-kit *
Nominale Kühlleistung	kW	44,8	50,4	55,9	61,5	67	73,5	80
Nominale Heizleistung	kW	50,0	56,5	62,5	69	75,0	82,5	90

Modell für 3N~ 400V Spannungsversorgung		RWEYQ30T9.OU	RWEYQ32T9.OU	RWEYQ34T9.OU	RWEYQ36T9.OU	RWEYQ38T9.OU	RWEYQ40T9.OU	RWEYQ42T9.OU
Module und Abzweiger		RWEYQ8T9 RWEYQ10T9 RWEYQ12T9 Multi-kit*	RWEYQ8T9 RWEYQ12T9 RWEYQ12T9 Multi-kit*	RWEYQ8T9 RWEYQ12T9 RWEYQ14T9 Multi-kit*	RWEYQ12T9 RWEYQ12T9 RWEYQ12T9 Multi-kit*	RWEYQ12T9 RWEYQ12T9 RWEYQ14T9 Multi-kit*	RWEYQ12T9 RWEYQ14T9 RWEYQ14T9 Multi-kit*	RWEYQ14T9 RWEYQ14T9 RWEYQ14T9 Multi-kit*
Nominale Kühlleistung	kW	83,9	89,4	95,9	100,5	107	113,5	120
Nominale Heizleistung	kW	94	100	107,5	112,5	120	127,5	135

Hinweis: Für aktuelle Daten konsultieren Sie bitte das Datenbuch.

Multi-Abzweiger (*)

	2-Modul Systeme	3-Modul Systeme
Multi-Abzweiger für Wärmepumpen-Anwendung	BHFQ22P1007	BHFQ22P1517
Multi-Abzweiger für Wärmerückgewinnungs-Anwendung	BHFQ23P907	BHFQ23P1357

Optionales Zubehör

Regelung	
-	Wasserfilter als Standardzubehör enthalten
EKPCCAB3	VRV Konfigurator
KRC19-26 *1	Mechanischer Kühl-/Heiz-Wahlschalter
DTA104A53/61/62 *2	Zusatzplatine für Außeneinheit (Schallreduktion, Lastabwurf, usw.)
*1) KJB111A	Installationsbox für mechanischen Kühl-/Heiz-Wahlschalter

*2) Beachten Sie Seite 103 für Details und Auswahl der genauen Type, abhängig vom Innengerät.



Eine erweiterte Lösung für Paar und Multi Anwendung

- › Invertergeregelter Geräte
- › Wärmepumpe
- › Wärmerückgewinnung, nur bei Kombi-Anwendung mit Innengeräten ohne Hydrobox. Verwendung als VRV-Innengerät nur bei Lüftungsgeräten mit 100 % Umluft
- › R-410A
- › Regelung Raumtemperatur durch Daikin-Regler
- › Breites Angebot an Expansionsventil-Bausätzen

- › BRC1H* zum Einstellen der Soll-Temperatur (angeschlossen an EKEQMCBA)
- › Kombinierbar mit allen VRV-Wärmerückgewinnungssystemen und allen VRV-Wärmepumpensystemen (nur in Verbindung mit Z-Regelung)

Paar Anwendung

Ein ERQ- oder VRV IV-Wärmepumpensystem, angeschlossen an ein Lüftungsgerät über einen Kältemittelkreis

- › mit W-, X-, Y- oder Z-Regelung
- › nicht erlaubt mit VRV-Wärmerückgewinnungsgeräten

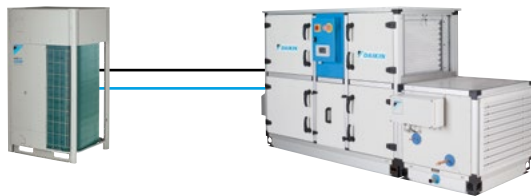

Ein VRV IV-Wärmepumpensystem, angeschlossen an den Wärmetauscher eines Lüftungsgeräts über mehrere Kältemittelkreise

- › mit W-, X- oder Y-Regelung
- › nicht erlaubt mit VRV-Wärmerückgewinnungsgeräten und VRV-i

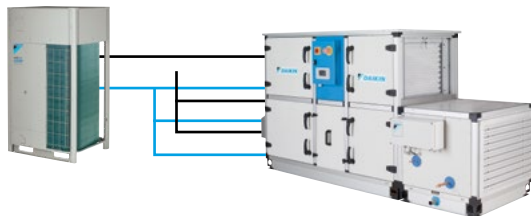

Mehrere ERQ- oder VRV IV-Wärmepumpen, angeschlossen an den Wärmetauscher eines Lüftungsgeräts über mehrere Kältemittelkreise

- › mit W-, X- oder Y-Regelung
- › nicht erlaubt mit VRV-Wärmerückgewinnungsgeräten und VRV-i

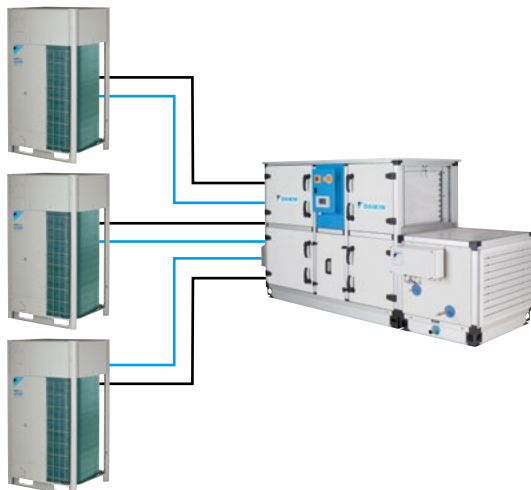

Multi Anwendung

Eine VRV IV-Wärmepumpe, angeschlossen an mehrere Lüftungsgeräte

- › mit Z-Regelung
- › nicht erlaubt mit VRV-Wärmerückgewinnungsgeräten
- › ein Kältemittelkreis pro Wärmetauscher

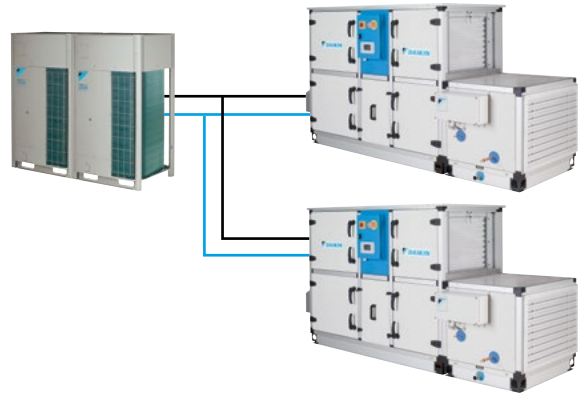

Gemischte Anwendung

VRV-Innengeräte und Lüftungsgeräte, angeschlossen an ein und dieselbe VRV IV-Wärmepumpe bzw. an ein und dasselbe Wärmerückgewinnungssystem

- › mit Z-Regelung
- › ein Kältemittelkreis pro Wärmetauscher
- › keine Hydroboxen

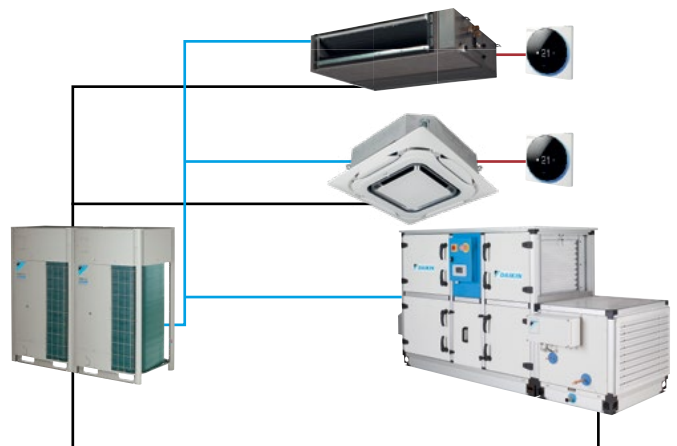

- Kältemittelleitungen
- F1-F2
- P1-P2

ERQ Inverter Verflüssigungssätze

ERQ – für kleinere Leistungen (Klasse 100 bis 250)

Eine elementare Frischluftlösung für Monosplit-Anwendungen

- › Invertergeregelte Geräte
- › Wärmepumpe
- › R-410A
- › Breites Angebot an Bausätzen für das Expansionsventil verfügbar
- › Perfekt für Daikin Lüftungsgerät Modular
- › Anbindung an CYQ Torluftschleier

Das Daikin „Frischluftpaket“ stellt eine komplette Plug-&-Play-Lösung einschließlich Lüftungsgerät, ERQ- oder VRV-Verflüssigergerät und Regler für alle Geräte (EKEQ, EKEX, DDC-Regler) dar, werkseitig montiert und konfiguriert. Die einfachste Lösung mit nur einem Kontaktpunkt.



Lüftung				ERQ	100AV1	125AV1	140AV1				
Leistungsbereich				PS	4	5	6				
Kühlleistung				Nom. kW	11,2	14,0	15,5				
Heizleistung				Nom. kW	12,5	16,0	18,0				
Leistungsaufnahme				Kühlen	Nom. kW	2,81	3,51				
						Heizen	Nom. kW	2,74	3,86		
EER					3,99						
COP					4,56	4,15	3,42				
Abmessungen				Gerät	1.345x900x320						
Gewicht				Gerät	120						
Gehäuse				Material	Verzinktes Stahlblech mit Lackierung						
Ventilator –				Kühlen	6.360						
Luftvolumenstrom				Heizen	Nom. m ³ /h	6.120	6.300				
Schallleistungspegel				Kühlen	Nom. dBA	66	67				
Schalldruckpegel				Kühlen	Nom. dBA	50	51				
						Heizen	Nom. dBA	52	53		
Betriebsbereich				Kühlen	Min. – Max. °C TK			-5/46			
				Heizen	Min. – Max. °C FK	-20/15,5					
				Temperatur am Wärmetauscher Heizen / Min. / Kühlen / Max. °C TK			10/35				
Kältemittel				Typ	R-410A						
				Füllmenge	kg	4,0					
					tCO ₂ -Äq.	8,4					
				GWP	2.087,5						
				Regelung	Expansionsventil (elektronisch)						
Rohrleitungsanschlüsse				Flüssigkeit	AD	mm	9,52				
							Gas	AD	mm	15,9	19,1
										Kondensatableitung	AD
Stromversorgung				Phase / Frequenz / Spannung			1N~/50/220-240				
Strom				Max. Amperezahl für Sicherung (MSiA)			A	32,0			

Lüftung				ERQ	125AW1	200AW1	250AW1		
Leistungsbereich				PS	5	8	10		
Kühlleistung				Nom. kW	14,0	22,4	28,0		
Heizleistung				Nom. kW	16,0	25,0	31,5		
Leistungsaufnahme				Kühlen	Nom. kW	3,52	5,22		
						Heizen	Nom. kW	4,00	5,56
EER					3,98			4,29	
COP					4,00	4,50	4,09		
Abmessungen				Gerät	1.680x635x765				
Gewicht				Gerät	159				
Gehäuse				Material	Verzinktes Stahlblech mit Lackierung				
Ventilator –				Kühlen	10.260				
Luftvolumenstrom				Heizen	Nom. m ³ /h	5.700	10.260		
Schallleistungspegel				Nom. dBA	72	78	11.100		
Schalldruckpegel				Nom. dBA	54	57	58		
Betriebsbereich				Kühlen	Min. – Max. °C TK	-5/43			
				Heizen	Min. – Max. °C FK	-20/15			
				Temperatur am Wärmetauscher Heizen / Min. / Kühlen / Max. °C TK			10/35		
Kältemittel				Typ	R-410A				
				Füllmenge	kg	6,2	7,7		
					tCO ₂ -Äq.	12,9	16,1		
				GWP	2.087,5				
				Regelung	Elektronisches Expansionsventil				
Rohrleitungsanschlüsse				Flüssigkeit	AD	mm	9,52		
							Gas	AD	mm
Stromversorgung				Phase / Frequenz / Spannung					
Strom				Max. Amperezahl für Sicherung (MSiA)			A	16	25

Zubehör für ERQ-A Außengeräte

Modell für 1~ 230V Spannungsversorgung		ERQ100AV1	ERQ125AV1	ERQ140AV1
Kapazitätsindex		100	125	140
Nominale Kühlleistung	kW	11,2	14,0	15,5
Nominale Heizleistung	kW	12,5	16,0	18,0

Modell für 3N~ 400V Spannungsversorgung		ERQ125AW1	ERQ200AW1	ERQ250AW1
Kapazitätsindex		125	200	250
Nominale Kühlleistung	kW	14,0	22,4	28,0
Nominale Heizleistung	kW	16,0	25,0	31,5

Hinweise:

- Bei Anschluss an CYQ Torluftschieber wählen Sie eine ERQ Einheit mit gleichem oder höherem Kapazitätsindex als der Torluftschieber.
- Nennleistungen sind für eine Verdampfungstemperatur von = 6°C (Kühlen)/ Kondensationstemperatur = 46°C (Heizen), Überhitzung = 3K, Registeransaugtemperatur = 27°C CTK / 19°C CFK (Kühlen) / = 20°C CTK (Heizen)

Regelbox	EKEQDCB	EKEQFCBA
Regelungsart	Daikin Steuerung	Freie (Externe) Steuerung
Regelungsoptionen	<ul style="list-style-type: none"> • Raumtemperaturregelung [über Fernbedienung (Zubehör) oder über externen Raumtemperaturfühler (Zubehör)] • Ansaugtemperaturregelung (über mitgelieferten Fühler) 	<ul style="list-style-type: none"> • (X-Control): 0~10V direkte Leistungsregelung (5V = konstante Leistung, >5V Zulufttemperatur reduzieren, <5V Zulufttemperatur erhöhen) • (Y-Control): Fixe Verdampfungs- / Kondensationstemperatur • (W-Control): 0~10V lineare Leistungsregelung (0V = 0% Leistung, 10V = 100% Leistung) • Anschlussverhältnis 50 ~ 110% (ERQ)

Hinweise:

- Eine Regelbox ist zwingend erforderlich in Verbindung mit einer Lüftungseinheit, nicht erforderlich in Verbindung mit CYQ Torluftschiebern.
- Eine verkabelte Fernbedienung (Standard oder Premium) ist erforderlich für die Regelbox EKEQDCB, für EKEQFCBA ist sie optional (nur für Inbetriebnahme und Service).

Expansionsventilkit	Zulässige Leistung Wärmetauscher [kW]		Kombinierbare Einheiten				
	Minimum	Maximum	ERQ100-	ERQ125-	ERQ140-	ERQ200-	ERQ250-
EKEXV63	6,3	7,8	•	•			
EKEXV80	7,9	9,9	•	•	•		
EKEXV100	10,0	12,3	•	•	•	•	
EKEXV125	12,4	15,4	•	•	•	•	•
EKEXV140	15,5	17,6		•	•	•	•
EKEXV200	17,7	24,6				•	•
EKEXV250	24,7	30,8				•	•

Hinweise:

- Ein Expansionsventilkit ist zwingend erforderlich bei Verwendung in einer Lüftungseinheit, nicht notwendig bei Verwendung mit CYQ Torluftschiebern.
- Die Auswahl des Expansionsventilkits muss auf Basis der Nennleistung des Lüftungs-Wärmetauschers erfolgen.
- Der Lüftungs-Wärmetauscher muss für 40 bar Druck geeignet sein, mit einem internen Volumen zwischen 0,3 und 8,3 l (ohne Verteil- und Sammelleitungen).
- Nennleistungen sind für eine Verdampfungstemperatur von = 6°C (kühlen)/ Kondensationstemperatur = 46°C (heizen), Überhitzung = 5K, Unterkühlung = 3K, Registeransaugtemperatur = 27°C CTK / 19°C CFK (Kühlen) / = 20°C CTK (Heizen)

Gerätespezifisches Zubehör

		EKEQDCB	EKEQFCBA
BRC1D52	Standard Kabelfernbedienung mit Wochentimer	•	•
BRC1H52W/S/K	Madoka Premium Kabelfernbedienung in Weiß/Silber/Schwarz		
KRP4A51	Adapter für ext. Regelung/Überwachung	•	
RTD-20	Zusatzplatine zur externen Steuerung/Überwachung mit 0-10VDC linearer Leistungsregelung	•	
KRCS01-1	Ferntemperaturfühler	•	
KRC19-26	Mechanischer Kühl-/Heiz-Wahlschalter	•	•
KJB111A	Installationsbox für mechanischen Kühl-/Heiz-Wahlschalter	•	•

Hinweise:

- Eine verkabelte Fernbedienung ist notwendig für die Regelbox EKEQDCB, für EKEQFCBA ist sie optional (benötigt nur für Inbetriebnahme und Service).
- Bei der EKEQFCBA muss die Umschaltung zwischen Heizen und Kühlen über ein externes System oder die Option KRC19-26 erfolgen.

Daikin Cloud Service

für den optimalen Betrieb



„Daikin Cloud Service“ ist eine Cloud-basierte Lösung für die Fernregelung und Fernüberwachung von DX-Systemen. Daikin Cloud Service stellt – unter Nutzung hochmoderner Regelungs-, Überwachungs- und Prognosestrategien – in Echtzeit Informationen zusammen. Anhand dieser Informationen können Daikin Spezialisten Möglichkeiten für Kosteneinsparungen und zur Verlängerung der Nutzungsdauer Ihrer Anlagen erkennen. Zudem kann das Auftreten unerwarteter Probleme nahezu vermieden werden.

Überwachen und regeln* Sie Ihre Systeme von jedem Ort aus, in Zusammenarbeit mit Daikin Spezialisten

Fernregelung und Visualisierung des Energieverbrauchs

Halten Sie Ihr Energiemanagement fest im Griff

- ✓ Regeln und überwachen Sie Ihre Standorte von jedem Ort aus
- ✓ Zentralisierte Regelung und Überwachung aller Anlagen an allen Ihren Standorten
- ✓ Gehen Sie Störungen aus der Ferne auf den Grund, ohne den Standort aufsuchen zu müssen
- ✓ Visualisieren Sie den Energieverbrauch, und vergleichen Sie die verschiedenen Standorte, um Energieverschwendungen aufzuzeigen und abzustellen

Überwachung mehrerer Standorte

Von einem bis zu ∞ vielen Standorten

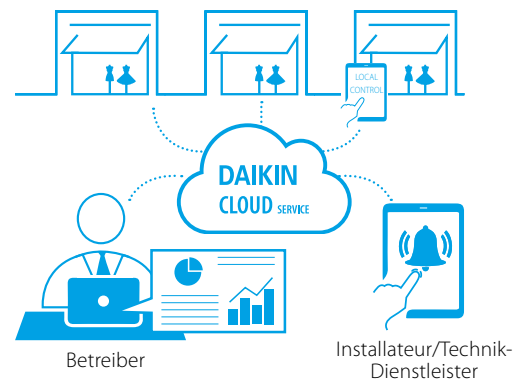

Fern-Support und Ferndiagnose

Daikin Spezialisten haben alles im Blick, und Sie können Ihren eigentlichen Geschäften nachgehen

- ✓ Frühwarnungen bei Abweichungen im System sichern maximale Systemverfügbarkeit und vermeiden Notreparaturen**
- ✓ Dienstleister haben Zugang zu Betriebsverlaufsdaten und erreichen daher ihren Einsatzort perfekt vorbereitet und ausgestattet
- ✓ Im Störfall Unterstützung aus der Ferne durch Spezialisten

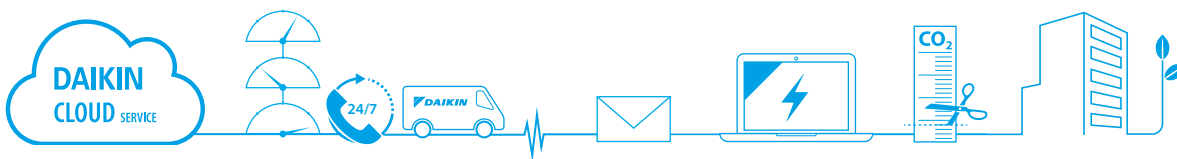

Beratung und Optimierung

Maximieren Sie den Nutzen Ihres Systems durch fachliche Beratung

- ✓ Regelmäßige Analysen und Optimierungsvorschläge von Spezialisten
- ✓ Individualisierte Aktionen zum Maximieren von Energieeffizienz und Komfort
- ✓ Längere Nutzungsdauer des Systems, da das System immer optimal betrieben wird

Daikin Cloud Service ist ein auf Abonnement basierender Dienst. Weitere Informationen erhalten Sie von Ihrem zuständigen Daikin Betreuer.

* Fernregelungsfunktion über Daikin Cloud Service bei Standorten mit intelligent Tablet Controller realisierbar

** Nur bei VRV-Systemen realisierbar

Pakete „Daikin Cloud Service“

	Regelung und Überwachung	Fern-Support und Ferndiagnose	Beratung und Optimierung
Regelung, Disposition und Kopplung aus der Ferne	✓	✓	✓
Überwachung Energieverbrauch	✓	✓	✓
Vergleich mehrerer Standorte	✓	✓	✓
Alarm-Verlauf und E-Mail-Benachrichtigungen**	✗	✓	✓
Prognosen und E-Mail-Benachrichtigungen**	✗	✓	✓
Zugang zu Betriebsverlaufsdaten	✗	✓	✓
Nutzungsanalyse Innengeräte	✗	✓	✓
Nutzungsanalyse Außengeräte	✗	✓	✓
Fern-Support und Ferndiagnose durch Daikin	✗	✓	✓
Regelmäßige Analysen und Optimierungsempfehlungen von Daikin	✗	✗	✓
Kombinierbar mit Instandhaltungsprogrammen: – Technische Inspektion – Plan "Preventive Care" – Plan "Extended Care"	✗	✗	✓

Pakete nach Verfügbarkeit am Standort
Daikin Cloud Service löst VRV Cloud- und i-Net-Dienste ab.

Flexible Lösung

Mangen Sie Ihre Anlagen ganz nach Ihrem Bedarf: anhand eines Vor-Ort-Systems oder aus der Ferne via Daikin Cloud Service oder auch mit einer Kombination aus beidem.

Stets volle Kontrolle*, von jedem Ort aus

Mit Daikin Cloud Service haben Sie auch mehrere Standorte stets unter Kontrolle, von jedem Ort aus, mittels PC, Tablet oder Smartphone.

Prognosestrategie für VRV vermeidet Ausfälle

Die erfassten Daten zum Betriebsverhalten werden anhand von Daikin Algorithmen beständig analysiert. Mit Hilfe dieser Analysen können mögliche Störungen rechtzeitig vorhergesehen und überraschende Kosten vermieden werden.

Kompatibel mit:

- › intelligent Tablet Controller (DCC601A51)
- › intelligent Touch Manager (DCM601A51) + IoT-Gateway



1. Dashboard – alles im Blick

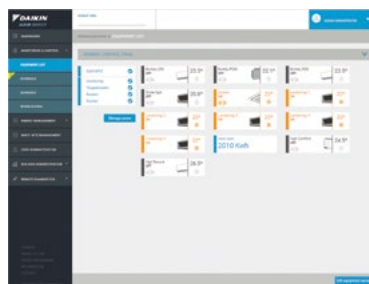

2. Überwachung und Regelung

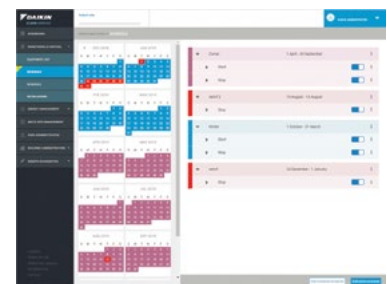

3. Einfache Einstellung von Zeitplänen



4. Auswertung von Energiemanagement und Energieverbrauch

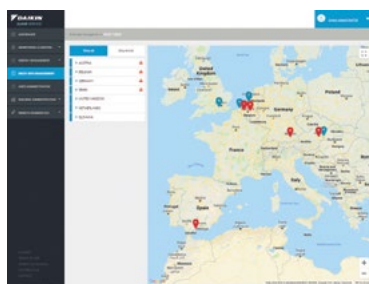

5. Management mehrerer Standorte

* Fernregelungsfunktion über Daikin Cloud Service bei Standorten mit intelligent Tablet Controller realisierbar

** Nur bei VRV-Systemen realisierbar

VRV Kältemittelverteiler für Wärmepumpensysteme (2 - Leiter)



Daikin VRV Refnet Joints für 2-Leiter Systeme

Refnet Joint für 2-Leiter Systeme - zöllig	KHRQ22M20T	KHRQ22M29T9	KHRQ22M64T	KHRQ22M75T
Kapazitätsindex	bis zu 200	201–290	291–640	> 640

Refnet Joint für 2-Leiter Systeme - metrisch	KHRQM22M20T	KHRQM22M29T	KHRQM22M64T	KHRQM22M75T
Kapazitätsindex	bis zu 200	201–290	291–640	> 640



Daikin VRV Refnet Headers für 2-Leiter Systeme

Refnet Header für 2-Leiter Systeme - zöllig	KHRQ22M29H	KHRQ22M64H	KHRQ22M75H
Kapazitätsindex	bis zu 290	291–640	> 640

Refnet Header für 2-Leiter Systeme - metrisch	KHRQM22M29H	KHRQM22M64H	KHRQM22M75H
Kapazitätsindex	bis zu 290	291–640	> 640

VRV Kältemittelverteiler für Wärmepumpensysteme (3 - Leiter)



Daikin VRV Refnet Joints für 3-Leiter Systeme

Refnet Joint für 3-Leiter Systeme - zöllig	KHRQ23M20T	KHRQ23M29T9	KHRQ23M64T	KHRQ23M75T
Kapazitätsindex	bis zu 200	201–290	291–640	> 640

Refnet Joint für 3-Leiter Systeme - metrisch	KHRQM23M20T	KHRQM23M29T	KHRQM23M64T	KHRQM23M75T
Kapazitätsindex	bis zu 200	201–290	291–640	> 640



Daikin VRV Refnet Headers für 3-Leiter Systeme

Refnet Header für 3-Leiter Systeme- zöllig	KHRQ23M29H	KHRQ23M64H	KHRQ23M75H
Kapazitätsindex	bis zu 290	291–640	> 640

Refnet Header für 3-Leiter Systeme - metrisch	KHRQM23M29H	KHRQM23M64H	KHRQM23M75H
Kapazitätsindex	bis zu 290	291–640	> 640

Kompakte Einzelanschluss-Umschaltbox

VRV IV Wärmerückgewinnung

Hinweis: Diese BS-Boxen können für VRV IV Wärmerückgewinnung (REYQ-U, RWEYQ-T8), und Austausch VRV Wärmrückgewinnung (RQCEQ-P3) Systeme verwendet werden



Modell für 1~ 230V Spannungsversorgung	BS1Q10A	BS1Q16A	BS1Q25A
Anzahl anschließbarer Innengeräte	1 ~ 6	1 ~ 8	1 ~ 8
Anschließer Kapazitätsindex	15 ~ 100	101 ~ 160	161 ~ 250
Zulässige Größen der Innengeräte	15 ~ 100	15 ~ 140	15 ~ 250

Optionales Zubehör

KRC19-26 *1	Mechanischer Kühl-/Heiz-Wahlschalter
DTA114A61	Adapter für Multi-Mieter Anwendung
EKBSVQLNP	Zusätzliche Schallisolierung
*1) KJB111A	Installationsbox für mechanischen Kühl-/Heiz-Wahlschalter

Kompakte Multianschluss-Umschaltbox

VRV IV VRV IV Wärmerückgewinnung

Hinweis: Diese BS-Boxen können für VRV IV Wärmerückgewinnung (REYQ-U, RWEYQ-T9), und Austausch VRV Wärmerückgewinnung (RQCEQ-P3) Systeme verwendet werden.



Modell für 1~ 230V Spannungsversorgung	BS4Q14AV1B	BS6Q14AV1B	BS8Q14AV1B	BS10Q14AV1B	BS12Q14AV1B	BS16Q14AV1B
Anzahl der Abzweiger	4	6	8	10	12	16
Max. Anzahl der Innengeräte	5					
Anschließer Kapazitätsindex	15 ~ 140 *					
Max. gesamter Kapazitätsindex der BS-Box	400	600	750			

* Anschluss höherer Kapazitätsindexe möglich durch zusammenschließen zweier nebeneinanderliegender Anschlüsse mittels optionalem Kit (KHRP26A250T, Anfrage).

Optionales Zubehör

KDDN26A4	Zusätzliche Schallisolierung für BS4Q14AV1B
KDDN26A8	Zusätzliche Schallisolierung für BS6Q14AV1B und BS8Q14AV1B
KDDN26A12	Zusätzliche Schallisolierung für BS10Q14AV1B und BS12Q14AV1B
KDDN26A16	Zusätzliche Schallisolierung für BS16Q14AV1B
KHFP26A100C	Verschlussset Einzelanschluß

Anschlussboxen

VRV IV-S & VRV IV



Anschlussboxen – nur notwendig zum Anschluss von Split oder Sky Air Innengeräten	BPMKS967A2	BPMKS967A3
Anzahl anschließbarer Innengeräte	1~2	1~3
Max. Anschlussleistung kW	14,2 (7,1 + 7,1)	20,8 (6,0 + 7,1 + 7,1)

Split und/oder Sky Air Innengeräte können nur an VRV IV Wärmepumpen (RYYQ-U, RXYQ-U) oder an VRV IV-S Series Mini VRV & Mini VRV Compact (RXYSQ-T & RXYSCQ-T) Außengeräte angeschlossen werden.

Im Fall der VRV IV-S Mini VRV & Mini VRV Compact Geräte ist keine Kombination mit VRV Innengeräten möglich. Bitte beachten Sie die Seiten 106-109 zur Auslegung.

Regelungslösungen – Zusammenfassung

Die Vielfalt an Daikin Regelungslösungen bietet auch für die herausforderndsten gewerblichen Anwendungen eine Lösung.

- › Einfache Regelungslösungen für Kunden mit elementaren Erfordernissen und begrenztem Budget
- › Integrierbare Regelungslösungen für Kunden, die Daikin Geräte in ihr vorhandenes GMS-System integrieren möchten
- › Komplexe Regelungslösungen für Kunden, die von Daikin die Lieferung einer Mini-GMS-Lösung erwarten, einschließlich modernen Energiemanagements

Geschäfte / Kleinanwendungen

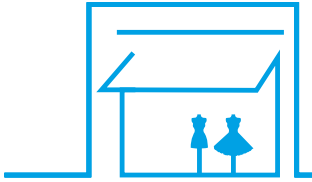

	Geräteregelung		Integrierte Regelung		Erweiterte Regelung	
	Residential Controller BRP069*	BRC1H52W/S/K	RTD-20	RTD-Net	KLIC-DI	DCC601A51 DCM601A51
	Smartphone-Regelung von bis zu 50 Innengeräten	1 Fernbedienung für 1 Innengerät (Gruppe)	1 Gateway für 1 Innengerät (Gruppe)	1 Gateway für 1 Innengerät (Gruppe)	1 Gateway für 1 Innengerät	1 Gerät für 32 Innengeräte (5) 1 iTM für 64 Innengeräte (Gruppen) (1)
Automatische Regelung der Klimaanlage	●	●	●	●	●	●
Eingeschränkte Regelungsmöglichkeiten für Ladenpersonal		●	●	●	●	●
Erschafft Zonen innerhalb des Ladengeschäfts			●			●
Kopplung mit z. B. Alarm, PIR-Sensor			●			● (eingeschränkt)
Integrieren von Daikin-Geräten in vorhandenes GMS über Modbus				●		
Integrieren von Daikin-Geräten in vorhandenes GMS über KNX					●	
Integrieren von Daikin-Geräten in vorhandenes GMS über HTTP						●
Überwachen des Energieverbrauchs		● (4)				● (2) ●
Modernes Energiemanagement						● (2) ●
Ermöglicht Free Cooling						● ●
Integrieren von Daikin-Produkten über alle Produktsäulen in Daikin-GMS						●
Integrieren von Dritt-Produkten in Daikin-GMS						● ●
Online-Regelung	●					● (2) ● (3)
Managen mehrerer Standorte						● (2) ● (3)

(1) 7 iTM plus Adapter (DCM601A52) können ergänzt werden, um 512 Innengerätegruppen und 80 Außengeräte(systeme) zu realisieren | (2) Via Daikin Cloud Service | (3) Über hauseigenes IT-System (kein Daikin Cloud Server) | (4) Nicht an allen Innengeräten verfügbar | (5) Bis zu 10 DCC601A51 können in Daikin Cloud Service als ein einziger Standort kombiniert werden

Hotel

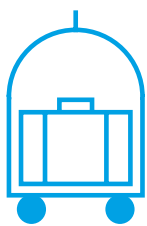







	Geräteregelung	Integrierte Regelung	Erweiterte Regelung
	BRC1H52W/S/K	RTD-HO	KLIC-DI
	1 Fernbedienung für 1 Innengerät (Gruppe)	1 Gateway für 1 Innengerät (Gruppe)	1 Gateway für 1 Innengerät
			PMS Interface
			DCM010A51 DCM601A51
Hotelgast kann die Grundfunktionen in seinem Zimmer regeln und überwachen	●	●	● (3)
Eingeschränkte Regelungsmöglichkeiten für Hotelgäste	●	●	●
Kopplung mit Fensterkontakt	● (2)	●	●
Kopplung mit Schlüsselkarte	● (2)	●	●
Integrieren von Daikin-Geräten in vorhandene GLT über Modbus		●	
Integrieren von Daikin-Geräten in vorhandene GLT über KNX			●
Integrieren von Daikin-Geräten in vorhandene GLT über HTTP			●
Integrieren von Daikin-Geräten in hoteleigene Buchungssoftware			● Oracle Opera PMS
Überwachen des Energieverbrauchs			●
Modernes Energiemanagement			●
Integrieren von Daikin-Produkten über alle Produktsäulen in Daikin-GLT			●
Integrieren von Dritt-Produkten in Daikin-GLT			●
Online-Regelung			●

(1) 7 iTM plus Adapter (DCM601A52) können für den Anschluss von 512 Innengerätegruppen und 80 Außengeräten (Systemen) ergänzt werden (2) Über Adapter BRP7A51 (3) KNX-kompatibler Regler erforderlich

Büro







	Geräteregelung	Integrierte Regelung		Erweiterte Regelung		
			 LonWorks Interface	 BACnet Interface	 Intelligent Controller	 Intelligent Manager
	BRC1H52W/S/K	EKMBDXA	DMS504B51	DMS502A51 / DAM412B51	DCC601A51	DCM601A51
	1 Fernbedienung für 1 Innengerät (Gruppe)	1 Gateway für max. 64 Innengeräte (Gruppen) und 10 Außengeräte	1 Gateway für 64 Innengeräte (Gruppen)	1 Gateway für 128 Innengeräte (Gruppen) und 20 Außengeräte (2)	1 Gerät für 32 Innengeräte (-gruppen) (5)	1 iTM für 64 Innengeräte (Gruppen) (1)
Automatische Regelung der Klimaanlage	●	●	●	●	●	●
Zentralregelung für das Management		●	●	●	●	●
Regelung vor Ort für Büronutzer	●	●	●	●	●	●
Regelungsmöglichkeiten für Büronutzer eingeschränkt	●				●	●
Integrieren von Daikin-Geräten in vorhandene GLT über Modbus		●				
Integrieren von Daikin-Geräten in vorhandene GLT über HTTP					●	●
Integrieren von Daikin-Geräten in vorhandene GLT über LonTalk			●			
Integrieren von Daikin-Geräten in vorhandene GLT über BACnet				●		
Auslesen des Energieverbrauchs	●					
Überwachen des Energieverbrauchs					●(4)	●
Modernes Energiemanagement					●(4)	●
Integrieren von säulenübergreifenden Daikin Produkten in Daikin-GLT						●
Integrieren von Dritt-Produkten in Daikin-GLT					●	●
Online-Regelung					●(4)	●
Verwalten mehrerer Standorte					●(4)	●(5)

(1) 7 iTM plus Adapter (DCM601A52) können für den Anschluss von 512 Innengerätegruppen und 80 Außengeräten (Systemen) ergänzt werden (2) Erweiterung für 256 Innengeräte (-gruppen), 40 Außengeräte erforderlich (3) Nur EIN/AUS (4) Via Daikin Cloud Service (5) Über hausinternes IT-System (kein Daikin Cloud Server)
 (5) Es können bis zu 10 DCC601A51 zu einem Einzelstandort für den Daikin Cloud Service kombiniert werden.

Technisches Kühlen



	Gerät	Integrieren		Erweitert
				 Intelligent Manager
	BRC1H52W/S/K	RTD-10	DTA113B51	DCM601A51
	1 Fernbedienung für 1 Innengerät (Gruppe) (2)	1 Gateway für 1 Innengerät (Gruppe) Es können bis zu 8 Gateways miteinander verknüpft werden	1 Adapter für bis zu 4 Geräte	1 iTM für 64 Innengeräte (Gruppen) (1)
Automatische Regelung der Klimaanlage	●	●	●	●
Reservebetrieb	●	●	●	●
Betriebswechsel	●	●	●	●
Eingeschränkte Regelungsmöglichkeiten in Räumen mit Technischem Kühlen	●	●		●
Wenn Raumtemperatur zulässigen Höchstwert übersteigt, dann wird Alarm ausgelöst und Standby-Gerät gestartet.		●		●
Im Störfall wird ein Alarm angezeigt.	●	●		●
Im Störfall wird ein Alarm-Ausgang aktiviert.	Über Zubehör KRP2/4A (3)	●		Über WAGO E/A

(1) 7 iTM plus Adapter (DCM601A52) können ergänzt werden, um 512 Innengerätegruppen und 80 Außengeräte (-systeme) zu realisieren. (2) Funktionen der Infrastrukturkühlung sind nur mit Innengeräten möglich, die an Außengeräte Seasonal Smart angeschlossen sind. (3) Siehe Liste der Optionen für Innengerät.

Zentrale Steuerungssysteme

Zusatzplatinen für zentrale Steuerungssysteme



DTA109A51

DIII-Net Expander und Filter-Adapter für die F1/F2 OUT Leitung. Dieser Adapter kann helfen, Interferenzprobleme in den Busleitungen zu beseitigen oder die Verkabelungslimits des F1/F2 Busses zu erweitern.



DTA112B51

Zusatzplatine zur zentralen Regelung von R-410A SkyAir Geräten – Verbindung an F1/F2 Bus



KRP928A2S

Zusatzplatine zur zentralen Regelung von Split Geräten – Verbindung an F1/F2 Bus
Hinweis: "KRP928A2S" ist der Bestellname, die neuere Version KRP928BA2S wird ausgeliefert.



DTA103A51

Zusatzplatine zur zentralen Regelung anderer Geräte – Verbindung an F1/F2 Bus erlaubt Stör-/Betriebsmeldung und Ein/Aus Regelung von 1 externem Gerät (Pumpe / Lüfter / Klima Dritthersteller / etc.) mittels Zentralregelung



DEC101A51-9

D3 Digital Eingang Adapter – Verbindung an F1/F2 Bus erlaubt Stör-/Betriebsmeldung von bis zu 8 externen Geräten (Pumpe / Beleuchtung / Lüfter / etc.) mittels Zentralregelung



DEC102A51

D3 Digital Eingang/Ausgang Adapter – Verbindung an F1/F2 Bus erlaubt Stör-/Betriebsmeldung und Ein/Aus Regelung von bis zu 4 externen Geräten (Pumpe / Beleuchtung / Lüfter / etc.) mittels Zentralregelung

Einfache Zentralregelung



DCS301B51

Einheitlicher Ein/Aus Regler – Ein/Aus Regelung und Störüberwachung von bis zu 16 Geräten/Gruppen



DCS302C51

Zentralfernbedienung – komplette Regelung und Überwachung von bis zu 64 Adressen (Gruppen/Geräten)



DST301B51

Zeitschaltuhr – in Kombination mit der Zentralfernbedienung sind bis zu 8 Zeitprogramme für bis zu 64 Adressen (Gruppen/Geräten) möglich



KRP2A* Serie

Adapterplatine zur externen Regelung/Überwachung über potentialfreie Kontakte und Sollwertvorgabe über 0-140 Ω. Die KRP2A* Platine kann auch für Betriebs- & Störmeldung am VRV AG verwendet werden. Installationsbox oder Befestigungsplatte eventuell erforderlich – genauere Informationen finden Sie auf Seite 104.

KRP2A51 (0,5m Kabel) – für FXCQ, FXKQ, FXSQ, FXLQ, FXNQ, FXMQ, FXDQ-M9, FXAQ und BSVQ Geräte

KRP2A52 (1,3m Kabel) – für FXFQ, FXZQ und FXHQ

KRP2A61 (2m Kabel) – für FXDQ-P7 Geräte



DCS302A52-9

Zusatzplatine für Zentralfernbedienung (DCS302C51), intelligent Touch Controller (DCS601C51) oder intelligent Touch Manager (DCM601A5*) – bietet potentialfreie Kontakte für Stör-/Betriebsmeldeüberwachung und Ein/Aus Regelung für alle an den Zentralregler angeschlossenen Geräte.

Zentrale Steuerungssysteme

intelligent Touch Manager



DCM601A51
Grundgerät inklusive Webfunktion zur erweiterten Regelung von 64 Adressen (Geräte/Gruppen).



DCM601A52
iTM Plus Adapter – Erweiterungsadapter für zusätzliche 64 Adressen. Bis zu 7 dieser Adapter können an ein Hauptgerät angeschlossen werden und bis zu 512 Adressen von einem einzelnen iTM Hauptgerät ansteuern

DCS302A52-9	Zusatzplatine für Zentralregler – bietet potentialfreie Kontakte für Stör-/Betriebsmeldeüberwachung und Ein/Aus Regelung für alle an den Zentralregler angeschlossenen Geräte. Ein Adapter je iTM bzw. ITM Plus Adapter notwendig
DCM002A51 (Software)	Proportional Power Distribution (PPD) Option – berechnet den Energieverbrauch jeder Inneneinheit basierend auf dem Gesamtverbrauch des VRV Systems - nur möglich bei Anlagen mit nur VRV Innengeräten
DCM008A51 (Software)	Energy Navigator Software Option - bietet eine erweiterte Analyse des Energieverbrauchs sowie die Limitierung des Energieverbrauchs des VRV Systems - nur möglich bei Anlagen mit nur VRV Innengeräten
DCM009A51 (Software)	BACnet Server Option - ermöglicht es, mit dem iTM externe Komponenten über das BACnet/IP Protokoll zu überwachen und/oder zu steuern
DCM007A51 (Software)	HTTP Protocol Open Interface Option für Home Automation – stellt HTTP Kommunikationsprotokoll zum Anschluss an Regelungssysteme von Drittherstellern bereit
DCM010A51 (Software)	PMS Interface Option als Automatisierungsschnittstelle zwischen ITM und Oracle Opera PMS zur Installation auf einem Windows-PC - nur in Verbindung mit DCM007A51 Software

WAGO Schnittstelle für den Anschluss an intelligent Touch Manager

WAGOCODE	ERFORDERLICHE TEILE	ERFORDERLICHE KOMPONENTEN
WGDCMCPLR2	ERFORDERLICH für jeden Wago Knoten Modbus Adapter – zwischen iTM und Wago Modulen, erforderlich wenn Wago Adaptermodul zur Anwendung kommt	
787-712	ERFORDERLICH für jeden Wago Knoten Netzteil für Wago Module	
750-960	ERFORDERLICH für jeden Wago Knoten PROFIBUS Feldbusanschluss für Wago Modul	
750-600	ERFORDERLICH für jeden Wago Knoten Endmodul für jedes Wago Modul	
750-613	Zusätzliches Verstärkernetzteil; nach jeweils 32 Kontakten oder nach jeder Gruppe von Eingang-/Ausgangsmodulen, wenn danach digitale Eingangsmodule geschaltet werden.	
750-400	2-Kanal digitales Eingangsmodul (24VDC)	
750-432	4-Kanal digitales Eingangsmodul (24VDC)	
750-430	8-Kanal digitales Eingangsmodul (24VDC)	
750-513/000-001	2-Kanalmodul mit Relaisausgang für 230 VAC oder 30 VDC	
750-504	4-Kanalmodul mit Relaisausgang (24VDC)	
750-454	2-Kanalmodul für analoge Eingangssignale mit 4~20 mA	
750-455	4-Kanalmodul für analoge Eingangssignale mit 4~20 mA	
750-479	2-Kanalmodul für analoge Eingangssignale mit -10~+10 VDC	
750-459	4-Kanalmodul für analoge Eingangssignale mit -10~+10 VDC	
750-461/020-000	2-Kanalmodul für analoge Eingangssignale für 20 kOhm NTC Temperatursensoren	
750-461	2-Kanalmodul für analoge Eingangssignale für Pt100 Temperatursensoren	
750-460	4-Kanalmodul für analoge Eingangssignale für Pt100 Temperatursensoren	
750-461/000-003	2-Kanalmodul für analoge Eingangssignale für Pt1000 Temperatursensoren	
750-460/000-003	4-Kanalmodul für analoge Eingangssignale für Pt1000 Temperatursensoren	
750-461/000-004	2-Kanalmodul für analoge Eingangssignale für Ni100 Temperatursensoren	
750-461/000-005	2-Kanalmodul für analoge Eingangssignale für Ni1000 Temperatursensoren	
750-460/000-005	4-Kanalmodul für analoge Eingangssignale für Ni1000 Temperatursensoren	
750-554	2-Kanalmodul für analoge Ausgangssignale mit 4~20 mA	
750-555	4-Kanalmodul für analoge Ausgangssignale mit 4~20 mA	
750-560	2-Kanalmodul für analoge Ausgangssignale mit 0~10 VDC	
750-559	4-Kanalmodul für analoge Ausgangssignale mit 0~10 VDC	
750-638	Zählwerk 2-Kanal: Aufwärts-/Abwärtszähler 24 V DC, 500 Hz (Pulseingangsmodul - nicht für PPD!)	

intelligent Touch Controller



DCS601C51
Grundgerät zur erweiterten Regelung von 64 Adressen (Geräte/Gruppen)

DCS302A52-9	Zusatzplatine für Zentralfernbedienung (DCS302C51) oder intelligent Touch Controller (DCS601C51) – bietet potentialfreie Kontakte für Stör-/Betriebsmeldeüberwachung und Ein/Aus Regelung für alle an den Zentralregler angeschlossenen Geräte
DCS007A51	HTTP Protocol Open Interface Option für Home Automation – stellt HTTP Kommunikationsprotokoll zum Anschluss an Regelungssysteme von Drittherstellern bereit

Zentralregelung mit Cloud-Verbindung



DCC601A51
Zentralisierter Touch Controller mit Cloud-Verbindung für Split, Sky Air, VRV, Lüftung, Torluftschiefer und Warmwasser (bis zu 32 Innengeräte) - zum Angebot sind 2 Paketoptionen wählbar + optionales elegantes Tablet.



AL-CCD07-VESA-1
Optionaler Bildschirm für lokale Regelung (verkabelte Version die an die Wand montiert werden kann). Wird für lokale Installation ohne Cloud-Paket zwingend benötigt!



Cloud Pakete
1 Jahr
2 Jahre
5 Jahre

Zentrale Steuerungssysteme

Gateway zur Zentralsteuerung über BACnet® basierte Gebäudeleittechniksysteme (GLT)



DMS502A51 *
Grundgerät für BACnet® Interface für bis zu 128 Adressen (2 F1/F2 Anschluss; 2x max. 64)

DAM411B51	Optionales D3 Board – Erweiterungskarte zur Regelung zusätzlicher 128 Adressen (insgesamt 4 F1/F2 Ports, 4x max. 64 = 256 Adressen)
DAM412B51	Proportional Power Distribution (PPD) Option – berechnet den Energieverbrauch jeder Inneneinheit basierend auf dem Gesamtverbrauch des VRV Systems
Software	Konfigurationssoftware auf Anfrage – BACnet®/ GLT software wird NICHT von Daikin geliefert

* Anbindung über 100Base-TX Ethernet Verbindung; Konfiguration über Service-PC notwendig
Hinweis: DMS502A51 ist der Materialname zur Bestellung, die neuere Version DMS502B51 wird geliefert

Gateway zur Zentralsteuerung über LonWorks® basierte Gebäudeleittechniksysteme (GLT)



DMS504B51
Grundgerät für LonWorks® Interface für bis zu 64 Adressen (1 F1/F2 Anschluss)

Software	LON / GLT Software wird NICHT von Daikin geliefert
-----------------	--

Gateway zur Zentralsteuerung über ModBus basierte Gebäudeleittechniksysteme (GLT)



EKMBDXA
Zentrale DIII-net Modbus Schnittstelle für bis zu 64 Adressen (1 F1/F2 Anschluss)

Software	ModBus / GLT Software wird NICHT von Daikin geliefert
-----------------	---

Kommunikationsschnittstelle zum KNX Protokoll



KLIC-DI
KNX Adapter – bietet eine Kommunikationsschnittstelle zum KNX Protokoll für 1 SkyAir/VRV Innengerät. Anschluss an P1/P2 Klemmen, eine BRC* Fernbedienung kann optional zusätzlich angeschlossen werden zur Installation außerhalb des Innengeräts.



KLIC-DD
Adapter – bietet eine Kommunikationsschnittstelle zum KNX Protokoll für 1 Split-Innengerät (für RXYSQ-T und RYYQ-U Systeme); Anschluss an S21 Stecker am Innengerät, zur Installation außerhalb des Innengeräts
Hinweis: Nicht alle Split-Innengeräte sind kompatibel – bitte beachten Sie die Split-Unterlagen für Details

Zusatzplatinen KLIC-DI & KLIC-DD, werden über die Firma Zennio Avance y Tecnologia S.L. vertrieben (www.zennio.com)

Kommunikationsschnittstelle zum Modbus Protokoll



RTD-NET
Modbus Adapter – bietet eine Kommunikationsschnittstelle zum Modbus Protokoll für 1 P1/P2 Gruppe von Innengeräten (maximal 16 Innengeräte); alle Innengeräte werden simultan geregelt, die Überwachung erfolgt individuell pro Gerät; Anschluss an P1/P2 Klemmen; eine BRC* Fernbedienung kann optional zusätzlich angeschlossen werden; zur Installation außerhalb des Innengeräts







Redundanz & Backup Platine



DTA113B51
Redundanzplatine – bietet autonome Backup- und Auto-Rotationsfunktionen für bis zu 4 VRV oder SkyAir Inneneinheiten; Anschluss an P1/P2 Terminals erfordern den Anschluss einer BRC1* Regelung; nicht kompatibel mit anderen P1/P2 Geräten.

Zentrale Steuerungssysteme - Übersicht

- standard
- Optional

		 Intelligent Touch Manager DCM601A51	 Intelligent Touch Controller DCS601C51	 Zentrales Bedienelement DCS302C51	 Vereinfachter On/Off Regler DCS301B51	 Gateway für BACnet DMS502A51	 Gateway für LonWorks DMS504B51	
steuerbare Zentralregelungsadressen (für Daikin Klimageräte)	Standard	64	64	64	16	64	128	
	Erweitern	Bis zu 512 via DCM601A52 (64 Adressen)	-	-	-	-	Bis zu 256 via DAM41B51	
Steuerungsfähigkeit		Voll	Fortgeschritten	Basic	Nur On/Off	-	-	
Steuerung von externen Geräten		Bis zu 512 via Wago Modul	Bis zu 64 via DEC102A51 (jeweils 4 Geräte – geteilte Adressen mit Klimageräten!)					Bis zu 256
Darstellung von externen Geräten		Bis zu 512 via Wago Modul	Bis zu 64 (geteilte Adressen mit Klimgeräten!) via DTA104A62-9 (jeweils 8 Geräte – geteilte Adressen mit Klimageräten!)					Bis zu 256
Web Zugang		<input checked="" type="checkbox"/>	-	-	-	-	-	
PPD – Kostenabrechnung		<input checked="" type="checkbox"/>	-	-	-	-	<input checked="" type="checkbox"/>	
Gateway für externen Kommunikationsprotokoll		-	HTTP protocol via DCS007A51	-	-	BACnet	LonWorks	

Steuerungsfähigkeit:
 Voll = On/Off, Sollwert, Lüfterstufe, Lamellenregelung, Betriebsmodus, Regelungsbeschränkungen, Programm, Rücksetzung
 Fortgeschritten = On/Off, Set-point, Lüfterstufe, Lamellenregelung, Betriebsmodus, Regelungsbeschränkungen, Programm
 Basic = On/Off, Sollwert, Lüfterstufe, Lamellenregelung, Betriebsmodus, Regelungsbeschränkungen; Programm kann eingelesen werden, mit DST301B51)

VRV Service Tools

Service Checker Type 4



999176T
 SERVICE CHECKER TYPE 4
 Grundgerät zur Überwachung und Diagnose von Daikin VRV und ERQ Geräten

Software (obligatorisch) Download vom my.Daikin Kundenportal

Sonstige Service Tools



RS-SE
 Service Tool zum Prüfen der Verbindung der Funk-Fernfühler K.RSS



9950038
 Magnet für manuelle Betätigung von Expansionsventilen, 17,5 mm ID

999133T
 Magnet für manuelle Betätigung von Expansionsventilen, 22,0 mm ID

999134T
 Magnet für manuelle Betätigung von Expansionsventilen, 24,0 mm ID

999132T
 Magnet für manuelle Betätigung von Expansionsventilen, 24,5 mm ID

Steuerungs- und Adapterzubehör für Innengeräte

Siehe Seiten 104-105 für die Kombinationstabelle mit den Innengeräten

REGELUNG



BRC1H52W/S/K

Neue verkabelte Fernbedienung im Premium Design (weiß, silber, schwarz), mit intuitiver Touch-Steuerung. Erlaubt Sollwert- und Lüfterregelung, Betriebsartumschaltung, Klappensteuerung, Filterüberwachung und Fehleranzeige. Erweiterte Einstellungen wie Zeitprogramme, Rücksetzfunktion und Sollwertlimitierung können einfach vom Smartphone gesteuert werden.



BRC1D52

Standard Kabelfernbedienung – Wochentimer, integrierter Temperatursensor, VAM Steuerung, Grenzbetrieb
Anschluss an P1/P2 Terminal



BRC4* / BRC7*

Infrarotfernbedienung – kein Temperatursensor, Wochentimer, VAM -Regelung, oder Grenzbetrieb möglich; Empfänger vom jeweiligen Modell/
Innengerät abhängig, Anschluss an PCB oder P1/P2 Terminal



K.RSS

Externer Funk-Temperaturfühler – erlaubt die Messung der Raumtemperatur an der gewünschten Stelle ohne zusätzliche Verkabelung, Anschluss anstelle des Standard-Ansaugfühlers auf der Innengeräteplatine



KRCS01-*

Verkabelter externer Raumtemperaturfühler, erlaubt die Messung der Raumtemperatur an der gewünschten Stelle. Anschluss anstelle des Standard-Ansaugfühlers auf der Innengeräteplatine

STEUERUNGS- UND ADAPTERZUBEHÖR INNENGERÄTE



KLIC-DI

KNX Adapter – bietet eine Kommunikationsschnittstelle zum KNX Protokoll für 1 Sky Air/VRV Innengerät; Anschluss an P1/P2 Klemmen; eine BRC* Fernbedienung kann optional zusätzlich angeschlossen werden. Zur Installation außerhalb des Innengeräts.



RTD-10

Universal-Regeladapter – bietet externe Steuerung/Überwachung über 0-10kΩ Widerstand oder 0-10VDC Eingangssignale oder potentialfreie Kontakte (Betriebs- oder Abtausignal, Störmeldung) sowie eine Schnittstelle zum Modbus Protokoll; für 1 P1/P2 Gruppe von Innengeräten (max. 16 Innengeräte); Anschluss an P1/P2 Klemmen; eine BRC* Fernbedienung kann optional zusätzlich angeschlossen werden; zur Installation außerhalb des Innengeräts.



RTD-HO

Intelligenter Hotel-Steuerungsadapter – bietet intelligente Gerätesteuerung basierend auf Eingängen von Schlüsselkarten und Fensterkontakten sowie eine Kommunikationsschnittstelle zum Modbus Protokoll; für 1 P1/P2 Gruppe von Innengeräten (bis zu 16 Innengeräte; Anschluss an P1/ P2 Klemmen. Eine BRC* Fernbedienung kann optional zusätzlich angeschlossen werden; zur Installation außerhalb des Innengeräts.



RTD-NET

Modbus Adapter – bietet eine Kommunikationsschnittstelle zum Modbus Protokoll für 1 P1/P2 Gruppe von Innengeräten (maximal 16 Innengeräte); alle Innengeräte werden simultan geregelt, die Überwachung erfolgt individuell pro Gerät; Anschluss an P1/P2 Klemmen; eine BRC* Fernbedienung kann optional zusätzlich angeschlossen werden; zur Installation außerhalb des Innengeräts.



RTD-20

Erweiterter Regelungsadapter für Shop- und Büroanwendungen – bietet erweiterte Regelungs- und Energiesparfunktionen für mehrere Geschäftsbereiche und Regelzonen, Steuerung von VAM Geräten anhand von CO₂ Sensoren, Steuerung von Torluftschiern anhand von Außenbedingungen, intelligente Regelung von Geräten in Räumen mit mobile Raumteilern, etc. zur Installation außerhalb des Innengeräts.



DTA113B51

DS-Net Adapter – bietet autonome Backup und Rotationsfunktionen für bis zu 4 VRV oder SkyAir Geräte; Anschluss an P1/P2 Klemmen, gleichzeitiger Anschluss einer BRC1* notwendig! Nicht mit anderen P1/P2 Reglern kombinierbar.



KRP4A*

Adapterplatine zur externen Steuerung/Überwachung mittels potentialfreier Kontakte und Sollwertvorgabe über 0-140Ω; Anschluss an P1/P2 Klemmen und gleichzeitiger Anschluss einer BRC1/2/4/7 Fernbedienung notwendig; nicht kombinierbar mit anderen P1/P2 Reglern.



BRP7A*

Adapterplatine für Fenster- und Schlüsselkartenkontakt zur Steuerung eines Innengeräts oder einer -gruppe abhängig vom Kontaktstatus. Anschluss an den P1/P2 Terminal. Funktioniert nur in Kombination mit BRC1H519. Nicht kompatibel mit anderen P1/P2 Reglern.



(E)KRP1B* / (E)KRP1C*

Zusatzplatine mit 4 Ausgangssignalen – bietet potentialfreie Kontakte zur Steuerung von Elektroheizern, Befeuchtern, Stützventilatoren etc. Abhängig vom Innengerätestatus; Ausgänge: Kompressor- oder Störungsstatus, Lüfterstatus Innengerät, Zuheizter, Befeuchter; zur Installation außerhalb des Innengeräts.



KRP1B*

Zusatzplatine mit 2 Ausgangssignalen – bietet potentialfreie Kontakte zur Steuerung von Elektroheizern, Befeuchtern, Stützventilatoren etc. Abhängig vom Innengerätestatus; Ausgänge: Kompressor- oder Störungsstatus, Lüfterstatus Innengerät; Anschluss an Innengeräteplatine; abhängig vom Innengerät kann eine Installationsbox notwendig sein – siehe Seiten 104-105

Siehe Seiten 104-105 für die Kombinationstabelle mit den Innengeräten

WEITERES ZUBEHÖR

Steuerungs- und Adapterzubehör für VRV Innengeräte (Fortsetzung)

 **DTA114A61**
Adapter für Multi-Mieter Anwendungen – ermöglicht die Abschaltung der Stromversorgung des Innengeräts ohne Beeinflussung des restlichen VRV-Systems durch getrennte 24V AC Spannungsversorgung für die Innengeräteplatine. (24V AC Spannungsversorgung bauseits); Anschluss an die Innengeräteplatine. Abhängig vom Innengerät kann eine Installationsbox notwendig sein; siehe Seite 104.

 **EKMTAC**
Für Multi-Mieter Anwendungen – ermöglicht die Abschaltung der Stromversorgung des Innengeräts ohne Beeinflussung des restlichen VRV-Systems durch getrennte 24V AC Spannungsversorgung für die Innengeräteplatine (24V AC Spannungsversorgung bauseits); dieser Kit enthält Material für 10 Innengeräte.

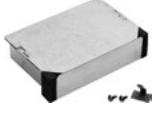
 **KRP***
Installationsbox/Montageplatte für Zusatzplatinen bei Geräten wo kein Platz vorgesehen ist.

Optionales Zubehör für Außengeräte

Steuerungs- und Adapterzubehör für Außengeräte

 **DTA104A***
Externer Regelungsadapter für Außengeräte – ermöglicht die Aktivierung des schallreduzierten Betriebs und des dreistufigen Lastabwurfs mittels potentialfreier Kontakte. Anschluss an die F1/F2 Kommunikationsleitung, benötigt eine Spannungsversorgung von einer Inneneinheit*, BSVQ Box, VRV-W oder VRV IV Außeneinheit.

DTA104A53 (2 m Kabel) – erforderlich bei Einbau in ein FXDQ-A3 Modell
DTA104A61 (1,15 m Kabel) – erforderlich bei Einbau in FXCQ, FXKQ, FXDQ-M9, FXSQ, FXLQ, FXNQ, FXMQ, FXAQ, oder BSVQ Box
DTA104A62-9 (0,5 m cable) – erforderlich bei Einbau in FXFQ, FXZQ, FXHQ, RWEYQ, oder RYYQ/RYSQ/RXYQ-U Modellen
 * Abhängig vom Innengerät kann eine Installationsbox notwendig sein

 **KRC19-26**
Zum Umschalten eines VRV Wärmepumpensystems oder einer BS-Box eines VRV Wärmerückgewinnungssystems zwischen Heizen, Kühlen und Lüften; Anschluss an A-B-C Klemmen des Außengerätes bzw. der BS-Box

 **KJB111A**
Installationsbox für mechanischen Kühl-/Heiz-Wahlschalter KRC19-26

 **BRP2A81**
A-B-C Kontakt Platine zur Umschaltung von Heizen/Kühlen am Außengerät

 **BHGP26A1**
Digitale Druckanzeige – zeigt den aktuellen Kondensations- und Verdampfungsdruck an; im Servicemodus umschaltbar auf Anzeige von Expansionsventilöffnung sowie Temperaturfühlerwerten; Anschluss an Außengeräteplatine, zur Installation in der Außeneinheit











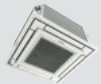



















 **EKPCCAB3**
VRV Konfigurator

 **EKBPHPCBT**
Steuerungsplatine für die optionale Bodenplattenheizung der VRV IV Wärmepumpe und Wärmerückgewinnungssysteme – empfohlen für den Einsatz unter schwierigen Bedingungen (exponierte Aufstellung, Außentemperatur im Betrieb < 5°C und relative Luftfeuchtigkeit >95% durchgehend für länger als 5 Tage, usw.)

EKBP012T
Optionale Bodenplattenheizung für VRV IV 8 ~ 12 PS Außengeräte











EKBP020T
Optionale Bodenplattenheizung für VRV IV 14 ~ 20 PS Außengeräte

Steuerungs- und Adapterzubehör für VRV Innengeräte

				
		FXFA-A FXFQ-B	FXZA-A FXZQ-A	FXCQ-A
	 BRC1H52W/S/K (Weiß/Silber/Schwarz) Neue Standard Kabelfernbedienung ersetzt BRC1E53*	✓ -notwendig für R-32 Gerät	✓ -notwendig für R-32 Gerät	✓
	 BRC1D52 Standard Kabelfernbedienung mit Wochentimer	✓ mit Limits *1	✓ mit Limits *1	✓ mit Limits *1
	 BRC4* / BRC7* Infrarotfernbedienung inklusive Empfänger	BRC7FA532F*	BRC7F530W BRC7F530S *1 *2	BRC7C52
	 K.RSS Externer Funk-Temperaturfühler	K.RSS+EKEWTSC-1	✓	✓
	 KRCS01-* Externer verkabelter Temperaturfühler	KRCS01-7B	R-410A Gerät: KRCS01-4 R-32 Gerät: KRCS01-8B	KRCS01-4
STEUERUNGS- UND ADAPTERZUBEHÖR INNENGERÄTE	 KLIC-DI KNX Adapter – Schnittstelle zum KNX Protokoll	✓	✓	✓
	 RTD-10 Universal-Regeladapter	✓	✓	✓
	 RTD-HO Intelligenter Hotel-Regeladapter	✓	✓	✓
	 RTD-NET Modbus Adapter - Schnittstelle zum Modbus Protokoll	✓	✓	✓
	 RTD-20 Erweiterter Regelungsadapter für Shop- und Büroanwendungen 	✓	✓	✓
	 DTA113B51 DS-Net Adapter 	✓	✓	✓
	 KRP4A* Zusatzplatine zur externen Steuerung/Überwachung 	KRP4A53	KRP4A53	KRP4A51
	 KRP2A* Zusatzplatine zur externen zentralen Steuerung/Überwachung 	KRP2A52	KRP2A52	KRP2A51
	 BRP7A* Zusatzplatine für Fenster- und Schlüsselkarten-kontakte (BRC1H519 benötigt) 	BRP7A53	BRP7A53	BRP7A51
	 (E)KRP1B* / (E)KRP1C* Zusatzplatine mit 4 Ausgangssignalen	EKRP1C12	R-410A Gerät: EKRP1B2 R-32 Gerät: EKRP1C14	EKRP1B2
 KRP1B* Zusatzplatine mit 2 Ausgangssignalen 	-	KRP1B57	-	
WEITERES ZUBEHÖR	 DTA114A61 Adapter für Multi-Mieter Anwendung	✓	✓	-
	 EKMTAC Kit für Multi-Mieter Anwendung 	-	-	-
	 DTA104A* Externer Regeladapter für Außengerät	DTA104A62-9	DTA104A62-9	DTA104A61
	 KRPIH98A Installationsbox / Montageplatte für Zusatzplatinen wo kein Platz im Schaltkasten ist. Nur für Adapter die im Innengerät montiert werden können. (markiert mit: )	KRPIH98A	KRP1BB101	KRP1C96 (Platte)

*1 Individuelle Schwingklappensteuerung und Boden-/Anwesenheitssensor nicht verfügbar

*2 Modelle abhängig von der gewählten Zierblende (W= komplett weißes Design, S = silber/weißes Design). Für klassische Zierblende verwenden Sie BRC7E530W

										
FXKQ-MA	FXUQ-A	FXHQ-A	FXAQ-A	FXDQ-A3	FXSQ-A	FXMQ-P7	FXMQ-MB	FXLQ-P	FXNQ-A	EKEQMCBA
✓	✓	✓	✓ -notwendig für R-32 Gerät	✓ -notwendig für R-32 Gerät	✓ -notwendig für R-32 Gerät	✓	✓	✓	✓	✓
✓	✓ mit Limits *1	✓	✓	✓	✓	✓	✓	✓	✓	✓
BRC4C61	BRC7C58	BRC7GA53-9	R-410A Gerät: BRC7EA628 R-32 Gerät: BRC7EA630	BRC4C65	BRC4C65	BRC4C65	BRC4C65	BRC4C65	BRC4C65	BRC4C65
✓	✓	✓	R-410A Gerät: K.RSS+EKEWTSC R-32 Gerät: K.RSS+EKEWTSC-1	R-410A Gerät: K.RSS R-32 Gerät: K.RSS+EKEWTSC-1	R-410A Gerät: K.RSS R-32 Gerät: K.RSS+EKEWTSC-1	✓	✓	✓	✓	-
KRCS01-1	KRCS01-4	KRCS01-4	R-410A Gerät: KRCS01-1B R-32 Gerät: KRCS01-8B	R-410A Gerät: KRCS01-4 R-32 Gerät: KRCS01-8B	KRCS01-4	KRCS01-4	KRCS01-1	KRCS01-1	KRCS01-1	KRCS01-1
✓	✓	✓	✓	✓	✓	✓	✓	✓	✓	-
✓	✓	✓	✓	✓	✓	✓	✓	✓	✓	✓
✓	✓	✓	✓	✓	✓	✓	✓	✓	✓	-
✓	✓	✓	✓	✓	✓	✓	✓	✓	✓	✓
✓	✓	✓	✓	✓	✓	✓	✓	✓	✓	-
✓	✓	✓	✓	✓	✓	✓	✓	✓	✓	-
KRP4A51	KRP4A53	KRP4A52	KRP4A51	KRP4A54-9	KRP4A51	KRP4A51	KRP4A51	KRP4A51	KRP4A54-9	KRP4A51
KRP2A51	-	KRP2A52	KRP2A51	KRP2A61	KRP2A51	KRP2A51	KRP2A51	KRP2A51	KRP2A61	-
BRP7A51	BRP7A53	BRP7A52	BRP7A51	BRP7A54	BRP7A51	BRP7A51	BRP7A51	BRP7A51	BRP7A51	-
KRP1B61	-	KRP1B3	R-410A Gerät: KRP1B56 R-32 Gerät: EKRP02A50	R-410A Gerät: KRP1B56 R-32 Gerät: EKRP02A50	R-410A Gerät: EKRP1B2A R-32 Gerät: EKRP1C14	EKRP1B2A	KRP1B61	KRP1B61	-	-
-	-	KRP1B54	-	KRP1B56	-	-	-	-	KRP1B56	-
-	-	✓	✓	-	✓	✓	-	-	-	-
-	-	-	-	✓	-	-	-	✓	✓	-
DTA104A61	-	DTA104A62-9	DTA104A61	DTA104A53	DTA104A61	DTA104A61	DTA104A61	DTA104A61	DTA104A53	-
-	KRP1B97	KRP1D93A	KRP4A93	KRP1BB101	KRP1BB101	KRP4A96 (Platte)	-	-	KRP1BB101	-

Wichtiger Hinweis: Die hier gesammelten Informationen sind in keiner Weise dazu geeignet Installationsanleitungen, Datenbücher und Auslegungsprogramme zu ersetzen. Obwohl die Daten mit Sorgfalt zusammengestellt sind, sollten für konkrete Auslegungen immer die vollständigen Unterlagen und Programme verwendet werden.

Kombinationsmöglichkeiten und Beschränkungen (Teil 1 von 3)

Tabelle 1 – Anschließbare Innengeräte und grundlegende Informationen zu Kombinationen

Beschreibung / Kombination	VRV Innengeräte	Split / Sky Air Innengeräte (siehe Tab. 6 & 7)	LT Hydrobox HXY-A (siehe Tab. 5)	HT Hydrobox HXHD-A (siehe Tab. 5)	Lüftungsgeräte (siehe Tab. 4)				Hinweise
					HRV Geräte VKM-	Torlufschleier CYV-DK-	AHU Anschluss EKEXV- + EKEQMCBA	AHU Anschluss EKEXV- + EKEQFCBA	
VRV IV+ Wärmepumpe RYYQ-U / RXYQ-U	○	○	○	×	○	○	○	○	Standard Gesamt-Kombinationsverhältnis: 50 ~ 130%
nur mit VRV Innengeräten	✓								200% Gesamt-Kombinationsverhältnis möglich unter speziellen Bedingungen
mit Split Innengeräten (siehe Tab. 6 & 7)	✓	✓			✓				Nur Einzelmodul-Systeme (RYYQ 8~20 U / RXYQ 8~20 U) Max. 32 Innengeräte, selbst bei 16PS, 18PS und 20PS Systemen
mit LT Hydroboxen (siehe Tab. 5)	✓		✓		✓				Max. 32 Innengeräte, selbst bei 16PS und größeren Systemen Kontaktieren Sie Daikin im Fall von Multimodul-Systemen (>20PS)
mit Lüftungsgeräten (siehe Tab. 4)	VKM-	✓	✓	✓	✓	✓	✓		
	CYV-DK-	✓			✓	✓	✓		
	EKEXV- + EKEQMCBA	✓			✓	✓	✓		Max. Anschlußverhältnis: 90-110%
	EKEXV- + B							✓	Max. Anschlußverhältnis: 90-110%
VRV IV C⁺ heizungsoptimierte RXYLQ-T	○	○	○	×	○	○	○	○	Standard Gesamt-Kombinationsverhältnis: 70 ~ 130%
nur mit VRV Innengeräten	✓								
mit Split Innengeräten (siehe Tab. 6 & 7)	✓	✓			✓				Nur Einzelmodul-Systeme (RXYLQ 10~14 T) Max. 32 Innengeräte, Anschlussverhältnis: 80-130%
mit LT Hydroboxen (siehe Tab. 5)	✓		✓		✓				Max. 32 Innengeräte, auch bei 16PS und größere Anschlussverhältnis: 70-130%
mit Lüftungsgeräten (siehe Tab. 4)	VKM-	✓	✓	✓	✓	✓	✓		
	CYV-DK-	✓			✓	✓	✓		Anschlußverhältnis: 90-110% (nur TLS) Anschlußverhältnis: 70-110% (TLS + VRV IG) mit 70~110% VRV IG & 0~110% TLS
	EKEXV- + EKEQMCBA	✓			✓	✓	✓		Anschlußverhältnis: 90-110% (multi AHU) Anschlußverhältnis: 70-110% (AHU + VRV IG) mit 70~110% VRV IG & 0~110% AHU
	EKEXV- + EKEQFCBA							✓	Anschlußverhältnis: 90-110%
VRV IV+ Wärmerückgewinnung REYQ-U	○	×	○	○	○	○	○	×	Standard Gesamt-Kombinationsverhältnis: 50 ~ 130%
nur mit VRV Innengeräten	✓								
mit LT/HT Hydroboxen (siehe Tab. 5)	✓		✓	✓	✓				Max. 32 Innengeräte, selbst bei 16PS und größeren Systemen 200% Gesamt-Kombinationsverhältnis möglich - Siehe Tab. 5
mit Lüftungsgeräten (siehe Tab. 4)	VKM-	✓	✓	✓	✓	✓	✓		
	CYV-DK-	✓			✓	✓	✓		Keine exklusiven Systeme (nur mit Lüftungsgeräten) möglich. Es müssen immer auch Standard VRV Innengeräte angeschlossen werden.
	EKEXV- + EKEQMCBA	✓			✓	✓	✓		Total CR: 50 ~ 110%, VRV Innegerät: 50 ~ 110%, AHU: 0-60%
VRV IV i-Serie SB.RKXYQ-T	✓	×	×	×	✓	✓	✓	×	
VRV IV S-Serie Mini VRV RXYSQ-T	○	○	×	×	○	○	○	○	Standard Gesamt-Kombinationsverhältnis: 50 ~ 130%
VRV IV S-Serie Mini VRV Compact RXYSCQ-T	○	○	×	×	○	○	○	○	Anschlußverhältnis: 90-110% wenn AHU angeschlossen ist
mit VRV Innengeräten	✓				✓	✓	✓		
mit Split Innengeräten (siehe Tabelle 6 & 7)		✓							
VRV IV+-Q Austausch H/P RXYQ-U	✓	×	×	×	✓	✓	✓	×	Standard Gesamt-Kombinationsverhältnis: 50 ~ 130% Anschlußverhältnis: 90-110% wenn AHU angeschlossen ist
VRV III-Q Austausch H/R RQCEQ-P3	✓	×	×	×	✓	×	×	×	Standard Gesamt-Kombinationsverhältnis: 50 ~ 130%
VRV IV-W⁺ wassergekühlte VRV RWYEQ-T9	○	○	×	○	○	○	○	○	Standard Gesamt-Kombinationsverhältnis: 50 ~ 130% Anschlußverhältnis: 90-110% wenn AHU angeschlossen ist
mit VRV Innengeräten	✓			✓	✓	✓	✓	×	
mit Split Innengeräten		✓						×	
mit HT Hydrobox	✓			✓					

○ ... Anschluss der Inneneinheit möglich, aber nicht zwingend gleichzeitig mit anderen zulässigen Inneneinheiten

✓ ... Anschluss der Inneneinheit möglich, auch in Kombination mit anderen Innengeräten der selben Reihe die das gleiche Symbol aufweisen

×

Auslegungsinformationen

Wichtiger Hinweis: Die hier gesammelten Informationen sind in keiner Weise dazu geeignet Installationsanleitungen, Datenbücher und Auslegungsprogramme zu ersetzen. Obwohl die Daten mit Sorgfalt zusammengestellt sind sollten für konkrete Auslegungen immer die vollständigen Unterlagen und Programme verwendet werden.

Kombinationsmöglichkeiten und Beschränkungen (Teil 2 von 3)

Tabelle 2 – Kapazitätsindex Innengeräte

Innengeräteklasse:	15	20	25	32	35	40	42	50	60	63	71	80	100	125	140	200	250	400	500
Art des Geräts dieser Klasse (V = VRV; S = Split/SkyAir)	V / S	V / S	V / S	V	S	V	S	V / S	S	V	V / S	V	V	V	V	V	V	V	V
Ungefähre Kühlleistung* [kW]	1,7/1,5	2,2/2,0	2,8/3,6	3,5	4,5	4,2	4,2	5,6/5,0	6,0	7,1	8,0/7,1	9,0	11,2	14,0	15,7	22,0	28,0	44,0	56,0
VRV Kapazitätsindex	15	20	25	31,25	35	40	42	50	60	61,5	71	80	100	125	140	200	250	400	500

* Bitte beachten Sie, dass die genaue nominale Kühlleistung geringfügig abweichen kann, abhängig vom jeweiligen Modelle. Wo zwei Werte angegeben sind gilt der höhere Wert für VRV Geräte, der geringere für Split/SkyAir Geräte.

VKM Geräte	50	80	100	Wichtiger Hinweis:
VRV Kapazitätsindex	31,3	50	62,5	VKM Geräte zählen doppelt wenn es um die Anzahl der Innengeräte geht (z.B.: können auf ein 54PS VRV System maximal 32 VKM angeschlossen werden obwohl 64 Innengeräte möglich sind).

Tabelle 3 – Kapazitätsindex Außengeräte & maximale Anzahl Innengeräte

Außengeräteklasse [PS]	4	5	6	8	10	12	13	14	16	18	20	22	24	26	28	30	32	34	36	38	40	42	44	46	48	50	52	54
Ungefähre Kühlleistung* [kW]	11	14	16	22	29	33	36	40	45	50	56	62	67	73	79	84	90	95	101	106	112	118	124	130	135	140	145	150
VRV nominaler Kombinationsindex (100% Anschlussverhältnis)	100	125	140	200	250	300	321	350	400	450	500	550	600	650	700	750	800	850	900	950	1000	1050	1100	1150	1200	1250	1300	1350
Maximale Anzahl Innengeräte (wenn nicht anders angegeben)	8	10	12	17	21	26	27	30	34	39	43	47	52	56	60	64												

* Bitte beachten Sie, dass die genaue nominale Kühlleistung geringfügig abweichen kann, abhängig vom jeweiligen Modelle.

Tabelle 4 – Anschlussmöglichkeiten und Begrenzungen Lüftungsgeräte

Anschlussverhältnis = Summe der Kapazitätsindexe der Innengeräte / Nominaler Kapazitätsindex Außengerät

Modell	Gesamt-Kombinationsverhältnis	Mischsystem – VRV Innengeräte & Lüftungsgeräte			Exklusives System – nur Lüftungsgeräte werden angeschlossen		
		Zulässig?	VRV IG Limit	Lüftungsgerät Limit	Zulässig?	Lüftungsgerät Limit	Systemlimit
Lüftung mit Wärmerückgewinnung VKM-	Max 130%	Ja	keine spez. Begrenzung		Ja*	keine spez. Begrenzung	
Torluftschleier CYV-DK-	Max 110%	Ja	Anschlussverhältnis ≥ 50%	keine spez. Begrenzung	Ja*	keine spez. Begrenzung	Anschlussverhältnis Gesamtsystem 90% ~ 110%
AHU Anschluss EKEXV-		Ja		Max. 3 EKEXV's je AHU Register	Ja*	Max. 3 EKEXV's je AHU Register	
EKEQMCBA EKEQFCBA		Nein	-	-	Ja*	Max. 3 EKEXV's gesamt	

* Nicht zulässig für VRV IV Wärmerückgewinnung

Tabelle 5 – Anschlussmöglichkeiten und Begrenzungen Hydroboxen

Anschlussverhältnis = Summe der Kapazitätsindexe der Innengeräte / Nominaler Kapazitätsindex Außengerät

Modell	Gesamt-Kombinationsverhältnis	Mischsystem – VRV Innengeräte & Hydroboxen			Exclusives System - nur Hydroboxen werden
		Zulässig?	VRV IG Limit	Limit Hydroboxen	Zulässig?
Niedertemperatur Hydrobox HXY-A8	Max 130%	Ja	Anschlussverhältnis 50% ~ 130% 70% ~ 130% für RXYLQ-T	Anschlussverhältnis max 80%	Nein
VRV IV+ Wärmerückgewinnung REYQ-U			Anschlussverhältnis 50% ~ 110%		
Hochtemperatur Hydrobox HXHD-A8	Max 200%				

Hinweis: Beim Mischen von LT und HT Hydroboxen an VRV IV Wärmerückgewinnung gelten folgende Limits: (VRV IG + LT Hydrobox + VKM) ≤ 130%; (LT + HT Hydrobox) ≤ 100%
Hinweis: Die wassergekühlte VRV (RWYEQ-T9) ist kombinierbar mit der HT Hydrobox. Bitte verwenden Sie die Selection Software oder das Datenbuch für weitere Informationen.

Auslegungsinformationen

Wichtiger Hinweis: Die hier gesammelten Informationen sind in keiner Weise dazu geeignet Installationsanleitungen, Datenbücher und Auslegungsprogramme zu ersetzen. Obwohl die Daten mit Sorgfalt zusammengestellt sind sollten für konkrete Auslegungen immer die vollständigen Unterlagen und Programme verwendet werden.

Kombinationsmöglichkeiten und Beschränkungen (Teil 3 von 3)

Tabelle 6 – Anschlussmöglichkeiten und Beschränkungen Split / Sky Air Innengeräte

Anschlussverhältnis = Summe der Kapazitätsindexe der Innengeräte / Nominaler Kapazitätsindex Außengerät

Modell	Gesamt-Kombinationsverhältnis	Mischsystem - Anschluss von Split/SkyAir und VRV Innengeräten			Sonstige Beschränkungen / Hinweise
		Zulässig?	VRV IG Limits	Split IG Limit	
Split Innengeräte VRV IV Wärmepumpe RYYQ-U / RXYQ-U / RXYLQ-T	80 ~ 130%	Ja	Max 32 Innengeräte		Nur bei Einzelmodul-Systemen (RYYQ 8~20 U / RXYQ 8~20 U / RXYLQ 10~14 T)
Sky Air Innengeräte Mini VRV RXYSQ-T / RXYSQ-T	50 ~ 130%	Nein	-	-	

Tabelle 7 - zulässige Split/Sky Air Innengeräte für Anschluss an VRV IV+ und Mini VRV

		15 Klasse	20 Klasse	25 Klasse	35 Klasse	42 Klasse	50 Klasse	60 Klasse	71 Klasse
Roundflow Kassette	FCAG-B				●		●	●	●
Fully flat Kassette	FFA-A9			●	●		●	●	
Schmales Kanalgerät	FDXM-F9			●	●		●	●	
Kanalgerät mit Standard ESP	FBA-A9				●		●	●	●
Emura - Wandgerät	FTXJ-M		●	●	●		●		
Stylish - Wandgerät	FTXA-A		●	●	●	●	●		
Perfera - Wandgerät	CTXM-R	●							
Perfera - Wandgerät	FTXM-R		●	●	●	●	●	●	●
Deckengerät	FHA-A9				●		●	●	●
Truhengerät ohne Verkleidung	FNA-A9			●	●		●	●	

● Nur kompatibel mit VRV IV S-Serie Mini VRV

● Kompatibel mit VRV IV, VRV IV+ und VRV IV S-Serie Mini VRV



Wichtiger Hinweis: Die hier gesammelten Informationen sind in keiner Weise dazu geeignet Installationsanleitungen, Datenbücher und Auslegungsprogramme zu ersetzen. Obwohl die Daten mit Sorgfalt zusammengestellt sind sollten für konkrete Auslegungen immer die vollständigen Unterlagen und Programme verwendet werden.

Beschränkungen Kältemittelverrohrung

Tabelle 8 – Auszug Beschränkungen Kältemittelverrohrung

Beschreibung / Kombination	Maximale Leitungslänge (eine Richtung)		Maximale Höhendifferenz		Gesamtleitungslänge (eine Richtung) [m]
	AG zu IG [m] real / (equivalent)	Erster Abzweig zu IG [m]	AG zu IG [m] AG über IG / AG unter IG	IG zu IG [m]	
VRV IV+ Wärmepumpe RYYQ-U / RXYQ-U / RXYLQ-T					
nur VRV Innengeräte Standard Außengerätekombinationen	165 / (190)	40 90 unter Auflagen	50/40 90 unter Auflagen	30	1.000 *500 bei RXYLQ-T
nur VRV Innengeräte Nicht-Standard Kombinationen	135 / (160)	40 90 unter Auflagen	50/40 90 unter Auflagen	30	500 *300 bei RXYLQ-T
mit Split Innengeräten	100 / (120)	50	50/40	15	250
mit LT Hydroboxen	135 / (160)	40	50/40	15	300 Einzelmodulsystem 500 Multimodulsystem
mit Lüftung & VRV Innengeräten	165 / (190)	40	40/40	15	1.000 *500 bei RXYLQ-T
nur mit Lüftungseinheiten (mehrere)	165 / (190)	40	40/40	15	1000 *500 bei RXYLQ-T
mit einer einzelnen EKEXV-	50 / (55)	-	40/40	-	50
VRV IV+ Wärmerückgewinnung REYQ-U					
nur VRV Innengeräte Standard Außengerätekombinationen	165 / (190)	40 90 unter Auflagen	50/40 90 unter Auflagen	15	1.000
nur VRV Innengeräte Nicht-Standard Kombinationen	135 / (160)	40 90 unter Auflagen	50/40 90 unter Auflagen	15	500
mit LT/HT Hydroboxen	135 / (160)	40	50/40	15	300 Einzelmodulsystem 600 Multimodulsystem
mit Lüftung & VRV Innengeräten	165 / (190)	40	40/40	15	1.000
VRV IV-S Mini VRV RXYSQ-T					
mit VRV Innengeräten	150 / (175)	40	50/40	15	300
mit Split Innengeräten	BP zu IG max 15 m	40	30/30	15	AG zu BP's ≤ 55 140
VRV IV-S Mini VRV Compact RXYSCQ-T					
Mit VRV Innengeräte	70/(90)	40	30/30	15	300
Mit Split Innengeräte	BP zu IG max 15 m	40	30/30	15	140
VRV IV+-Q Austausch WP RXYQQ-U	120 / (150)	40 90 unter Auflagen	50/40	15	300
VRV III-Q Austausch WRG RQCEQ-P3	120 / (150)	40	50/40	15	300
VRV IV-W* wassergekühlte VRV RWEYQ-T9	120 / (140)	40 90 unter Auflagen	50/40	15	300

Hinweise:

- Für Details zu "unter Auflagen" beachten Sie bitte Datenbücher und Installationsanleitungen der jeweiligen Geräte
- Die maximale Leitungslänge eines IG zum nächsten Abzweiger (im Fall von Wärmerückgewinnung, nächster 3-Rohr Abzweiger) beträgt immer 40 m
- Für VRV IV-S Mini VRV oder Mini VRV Compact Geräte beachten Sie bitte die jeweiligen Datenbücher und Installationsanleitungen.

Messbedingungen



Stromversorgung

V	=	1~, 220-240 V, 50 Hz
V1	=	1~, 220-240 V, 50 Hz
Y	=	3~, 400 V, 50 Hz
Y1	=	3~, 400 V, 50 Hz

Umrechnungstabelle für Kältemittelleitungen

Zoll	mm
1/4"	6,4 mm
3/8"	9,5 mm
1/2"	12,7 mm
5/8"	15,9 mm
3/4"	19,1 mm
7/8"	22,2 mm
1 1/8"	28,5 mm
1 3/8"	34,9 mm
1 5/8"	41,3 mm
1 3/4"	44,5 mm
2"	50,8 mm
2 1/8"	54 mm
2 3/8"	66,7 mm

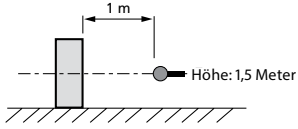
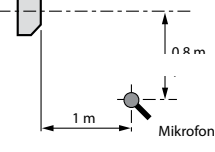
Messanordnung zur Ermittlung der Schalldruckpegel

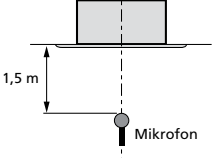
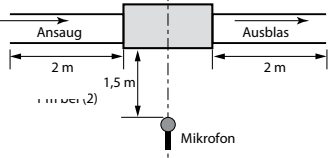
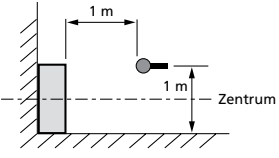
RXYQ RXYSQ RYYQ REYQ RYMQ RWEYQ RXYSCQ RXYSA 	FXAQ FXAA 
FXUQ FXHQ 	FXCQ FXFQ FXZQ FXKQ FXFA FXZA 
FXDQ FXMQ FXSQ FXDA FXSA 	FXLQ FXNQ 

F-Gase-Verordnung

Vollständig/teilweise vorbefüllte Anlagen enthalten fluorierte Treibhausgase. Die tatsächliche Kältemittel-Füllmenge ist vom Gerät abhängig. Genaue Angaben finden Sie bei den technischen Angaben bzw. am Typenschild des Gerätes.

Messbedingungen

Klimatisierung

1) Nennkühlleistungen basieren auf:	
Innentemperatur	27 °C TK / 19 °C FK
Außentemperatur	35 °C TK
Niveaunterschied	0 m
2) Nennheizleistungen basieren auf:	
Innentemperatur	20 °C TK
Außentemperatur	7 °C TK / 6 °C FK
Niveaunterschied	0 m

Der Schalldruckpegel wird in einem bestimmten Abstand vom Gerät mit einem Mikrophon gemessen. Dies ist ein relativer Wert, der vom Abstand und von der Umgebungakustik abhängt. (Messbedingungen: Informieren Sie sich bitte in den Technischen Datenbüchern.)

Der Schallleistungspegel ist ein absoluter Wert, der die von einer Geräuschquelle abgegebene „Schallleistung“ angibt. Weitere Informationen finden Sie in den Technischen Datenbüchern.

Richtlinien elektrische Verkabelung

Alle elektrischen Verkabelungen müssen von einem qualifizierten Elektriker ausgelegt und ausgeführt werden sowie allen lokalen und staatlichen Richtlinien entsprechen. Die untenstehenden Informationen sind nur als Richtwerte zu verstehen.

Standard VRV System

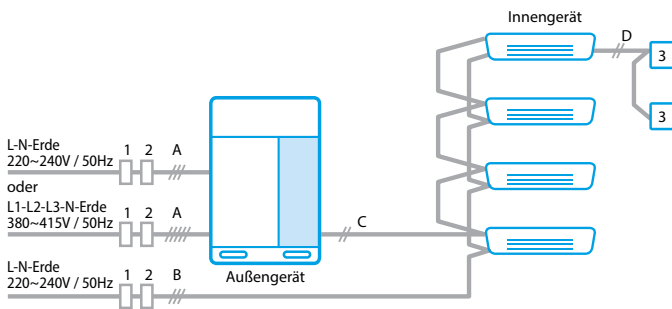

VRV Systeme mit Split IG

Hinweis: Mischen von VRV und Split Innengeräten im gleichen Kältekreis ist nur bei Einzelmodulen von RYYQ-U und RXYQ-U Systemen möglich

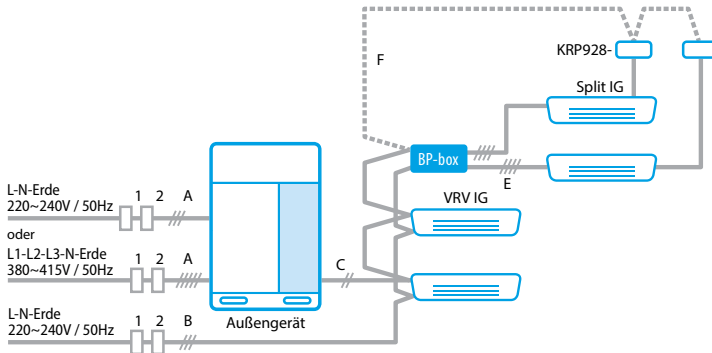

VRV Multi-Modul Systeme

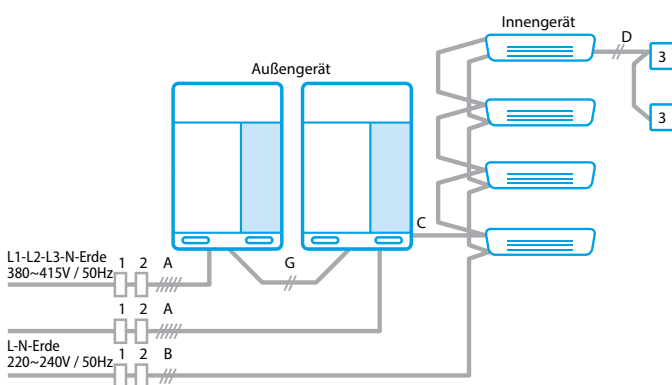

VRV System Zentralregelung

Hinweis: Spannungsversorgung ist im Diagramm nicht dargestellt

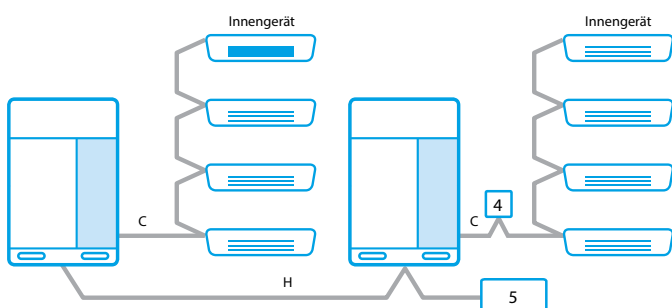

Pos.	Komponente	Beschreibung
1	FI-Schalter	<ul style="list-style-type: none"> Flinke Auslösung (30mA <0,1s), für Gleich- und Wechselstrom Muss geeignet sein für höhere Oberwellen (Klasse SK). Darf die Erdung nicht unterbrechen!
2	Sicherung	<ul style="list-style-type: none"> Sicherungsstärke darf nicht höher als die MFA der gewählten Kombination sein. Darf die Erdung nicht unterbrechen!
3	Lokale Regelungs-schnittstelle	<ul style="list-style-type: none"> z.B. Kabelfernbedienung, Zusatzplatine (RTD-), usw.
4	System-Regelungs-Adapter	<ul style="list-style-type: none"> z.B. KRP2- oder DTA104- Anschluss an F1/F2 IN oder OU, benötigt Spannungsversorgung vom Innen- oder Außengerät. Zur Installation im Innen- oder Außengerät (eventuell ist eine spezielle Installationsbox notwendig)
5	Zentralregler	<ul style="list-style-type: none"> z. B. intelligentTouchManager, Gateway, usw.
A	Hauptspannungsversorgung	<ul style="list-style-type: none"> H05VV Typ wenn in Schutzrohr, H07RN wenn ungeschützt 1-phasig: 3-polig inkl. Erdung 3-phasig: 5-polig inkl. Erdung Kabeldimension muss entsprechend den lokalen und staatlichen Richtlinien ausgewählt werden, basierend auf den MCA Werten. Im Fall von Multi-Modul Systemen wird eine separate Absicherung aller Module empfohlen. Bei gemeinsamen Absicherungen müssen Geräte mit kleinerer Leistung am Ende angeschlossen werden. HINWEIS: 3-phasige Geräte sind ein Klasse A EMC Produkt. In Wohnbereichen kann es zu Radio-Interferenzen kommen, in welchem Fall geeignete Gegenmaßnahmen getroffen werden müssen.
B	Spannungsversorgung Innengerät	<ul style="list-style-type: none"> H05VV Type im Schutzrohr, H07RN ungeschützt 3-Leiter inklusive Erdung Kabelquerschnitt muss entsprechend den lokalen und nationalen Vorschriften, auf Basis der MCA Werte aller angeschlossenen Innengeräte (inklusive BS-Boxen) ausgewählt werden.
C	AG-IG Verkabelung "F1-F2 IN Bus"	<ul style="list-style-type: none"> Niederspannungsverkabelung (16VDC) H05VV Type, 2-Leiter 0,75 bis 1,25 mm² In einem Multi-Modul System wird nur ein Außengerätemodul verbunden. Das verbundene Modul wird automatisch zum Master. Keine Sternpunkte - Verbindung als Linie, von einem Innengerät zum nächsten. Geschirmte oder ungeschirmte Kabel können verwendet werden. Falls vorhanden muss der Schirm einseitig geerdet werden. Schirm niemals an mehreren Stellen erden oder ungeerdet lassen! Bei ungeschirmten Kabeln muss jederzeit ausreichender Abstand zu spannungsführenden Leitungen und elektromagnetischen Feldern vorhanden sein.
D	Verkabelung Fernbedienung "P1-P2 Bus"	<ul style="list-style-type: none"> Niederspannungsverkabelung (16VDC) H05VV Typ, 2-polig 0,75 to 1,25 mm² Maximal 2 Geräte (Regler, Platinen) können angeschlossen werden. Bis zu 16 Innengeräte können über die P1/P2 Leitung zu einer Gruppe verbunden werden.
E	BP-IG Verkabelung "1-2-3-Erde"	<ul style="list-style-type: none"> H05RN Typ, 4-polig inkl. Erdung 1,5 mm², 2,5 mm² wenn länger als 10 m
F	Erweiterung des "F1-F2 IN Bus"	<ul style="list-style-type: none"> Nur notwendig wenn Split Innengeräte über die Zentralregelung am F1/F2 Bus gesteuert/überwacht werden sollen. Jedes Split Innengerät benötigt einen KRP928A1S Adapter Spezifikationen gleich wie <C>
G	AG-AG Multi-Modul Verkabelung "Q1-Q2 Bus"	<ul style="list-style-type: none"> Niederspannungsverkabelung (16VDC) H05VV Type, 2-Leiter 0,75 bis 1,25 mm² Nur für Multi-Modul Systeme
H	AG-Zentralregler Verkabelung "F1-F2 OUT Bus"	<ul style="list-style-type: none"> Niederspannungsverkabelung (16VDC) H05VV Type, 2-Leiter 0,75 bis 1,25 mm² Zur Verbindung eines oder mehrerer Systeme mit einem Zentralregler - maximal 10 Systeme mit gemeinsam 64* IG können verbunden werden. (* unter bestimmten Umständen bis zu 128 IG) Geschirmte oder ungeschirmte Kabel können verwendet werden. Falls vorhanden muss der Schirm einseitig geerdet werden. Schirm niemals an mehreren Stellen erden oder ungeerdet lassen! Bei ungeschirmten Kabeln muss jederzeit ausreichender Abstand zu spannungsführenden Leitungen und elektromagnetischen Feldern vorhanden sein.

Für maximale Flexibilität gibt es 4 Möglichkeiten der Ansteuerung

Z-Control (EKEQDCB / EKEQMCBA)

Leistungsregelung basierend auf Raum- oder Ablufttemperatur und Sollwertvorgabe über Fernbedienung. Keine Steuerung der Zulufttemperatur möglich. Bitte beachten, dass Zuluftkanäle isoliert sein müssen.

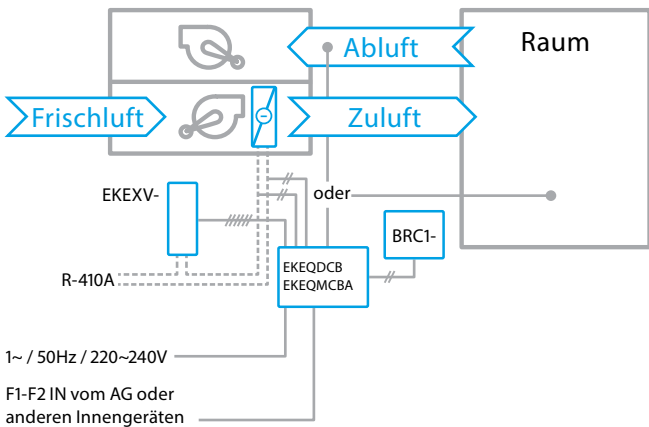

Eingang	Zustand	Funktion
Externe Freigabe	Kontakt geschlossen	System schaltet ein
	Kontakt offen	System schaltet aus

Y-Control (nur EKEQFCBA)

Leistungsregelung zur Konstanthaltung der Verdampfungs- (Tv - im Kühlbetrieb) bzw. Kondensationstemperatur (Tk - im Heizbetrieb). Solltemperatur wird in den Serviceeinstellungen definiert (nicht zugänglich für Endkunden) im Bereich von Tv = 5~12°C, Tk = 43~49°C. Freigabe über externes Signal.

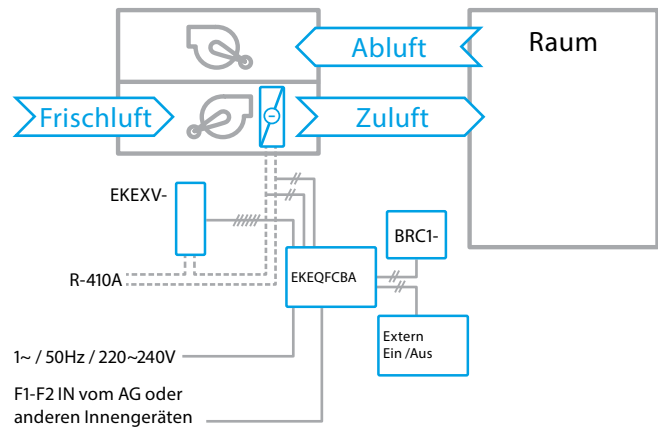

Eingang	Zustand	Funktion
Externe Freigabe	Kontakt geschlossen	System schaltet ein
	Kontakt offen	System schaltet aus

X-Control (nur EKEQFCB(A))

Leistungsregelung über externe DDC / PLC mittels 0~10VDC analogem Eingang. Das analoge Signal regelt die Leistung durch Anpassung der Verdampfungs- / Kondensationstemperatur im Bereich von Tv = -7~20°C, Tk = 30~55°C. So kann eine sehr präzise Temperatursteuerung realisiert werden.

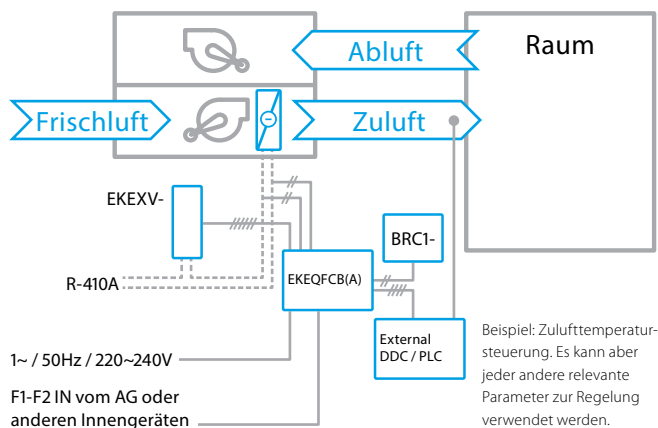

Eingang	Zustand	Funktion
Analoger Leistungseingang	<3V ... Tv steigt / Tk steigt jede Minute	Zulufttemperatur steigt
	5V ... System behält aktuelle Leistung bei	Zulufttemperatur bleibt konstant
	>7V ... Tv sinkt / Tk sinkt jede Minute	Zulufttemperatur sinkt
Externe Freigabe	Kontakt geschlossen	System schaltet ein
	Kontakt offen	System schaltet aus

W-Control (nur EKEQFCBA)

Leistungsregelung über externe DDC / PLC mittels 0~10VDC analogem Eingang. Das analoge Signal regelt die Leistung in 5 Leistungsstufen durch Anpassung der Verdampfungs- / Kondensationstemperatur im Bereich von Tv = 6~13,5°C, Tk = 31~46°C. Diese Regellogik erlaubt es, Standardregler ohne Umprogrammierung zu verwenden.

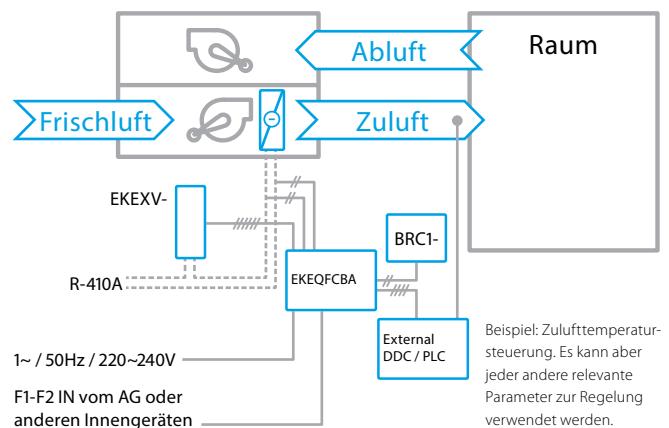

Eingang	Zustand	Funktion
Analoger Leistungseingang	0~1,5V:	AUS
	1,5~3,5V: Tv = 13,5°C / Tk = 31°C	ca. 40% Leistung
	3,5~6,5V: Tv = 11°C / Tk = 36°C	ca. 60% Leistung
	6,5~8,5V: Tv = 8,5°C / Tk = 41°C	ca. 80% Leistung
	8,5~10V: Tv = 6°C / Tk = 46°C	100% Leistung
Externe Freigabe	Kontakt geschlossen	System schaltet ein
	Kontakt offen	System schaltet aus



Energiebewusstes Verhalten hört nicht mit dem Erwerb und der Installation einer energiesparsamen Anlage auf. Es muss auch dafür gesorgt werden, dass eine solche Anlage über ihre gesamte Lebenszeit hinweg beständig läuft.

Damit das optimale Betriebsverhalten auch auf Dauer gegeben ist, sind fachgerechte Wartung und Instandhaltung unabdingbar.

Sind die Filter wirklich sauber und auch keine Bauteile defekt? Sind alle Einstellungen korrekt?

Alle diese Dinge sind für ein Aufrechterhalten des optimalen Komforts von Bedeutung. Selbst wenn Sie zurzeit keinen Unterschied feststellen können, am

Jahresende können Sie das ganz bestimmt – anhand der Stromrechnung. Eine der zentralen Aufgaben unserer Daikin Forschung und Entwicklung besteht darin, die Energieeffizienz unserer Systeme beständig weiter zu steigern.

Wir bei Daikin Service sind um die Aufrechterhaltung der Effizienz Ihrer Geräte bemüht, sei es durch optimale Inbetriebnahme, regelmäßige und vorbeugende Wartung, Fernüberwachung, Optimieren des Betriebsverhaltens von Geräten oder durch das Realisieren kostengünstiger Umrüstungen. Nur so kommen Ihnen die sich aus den Effizienzgewinnen durch den Einsatz unserer neuesten Spitzentechnologien ergebenden Nutzeffekte zugute.

Optimierung und Upgrade



European Remote Monitoring Center



Upgrade / Optimieren

Instandhaltung



Wartungsplan



Unterstützung bei der Installation



Inbetriebnahme

Ersatzteile und Reparaturen

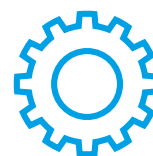

Ersatzteile



Reparaturleistungen

Inbetriebnahme

Damit Energiesparsamkeit und optimales Betriebsverhalten Ihrer Daikin Anlage auch auf lange Sicht gegeben sind, bietet Daikin, **eine Inbetriebnahme Ihres Daikin Systems durch hochqualifizierte und vom Hersteller geschulte Fachkräfte** an.

Die Inbetriebnahme durch autorisierte Partner oder durch Daikin selbst stellt sicher, dass das System auch so funktioniert, wie es sollte, und Ihnen alle Vorzüge eines einzigartigen Wohlfühlklimas bietet.

Jede Inbetriebnahme wird nach Daikin-Standard dokumentiert und ein ausführlicher Inbetriebnahmebericht mit allen ausgeführten Tätigkeiten und Aufzeichnungen über die Funktionsweise der Geräte erstellt.



Commissioning Services

VRV

Information about Commissioning Services for VRV products

Wartung

Die Wartung ist wesentlicher Bestandteil des Konzepts zur Aufrechterhaltung von Qualität, Effizienz und Fehlerfreiheit eines jeden Systems.

In unsere Wartungsverträge sind viele Jahre an Erfahrung eingeflossen, und Sie können sich sicher sein, dass Ihre Systeme in den Händen von Daikin-zertifizierten Technikern liegen.

- Gut vorbereitet auf jede Jahreszeit
- Weniger Energieverbrauch bzw. CO₂-Ausstoß
- Saubere Filter halten Viren, Bakterien und Pollen fern

Durch eine regelmäßige Wartung ist die Sicherheit Ihrer Investition über die gesamte Lebensdauer Ihres Daikin Systems gegeben. Ausfallzeiten und Störungen werden so vermieden, und gleichzeitig bleiben die Betriebskosten

so niedrig, wie Sie das über die gesamte Lebenszeit des Systems hinweg erwartet haben.

Durch geplante Wartungsarbeiten sind die Kosten für Sie transparent, und Sie brauchen sich nicht um unerwartete Kosten, ein Absinken von Komfort, Qualität oder gar Produktionsausfälle zu sorgen.

Durch eine regelmäßige Pflege ist die Sicherheit Ihrer Investition über die gesamte Lebensdauer Ihres Daikin Systems gegeben. In unseren Wartungspaketen ist ein umfassender Test der Geräte auf Leckagen und sonstige Schwachstellen mit Hilfe speziell von Daikin entwickelter Diagnosesoftware enthalten. In unsere Wartungspakete fließen die Erkenntnisse aus den unterschiedlichsten klimatischen Betriebsbedingungen und die

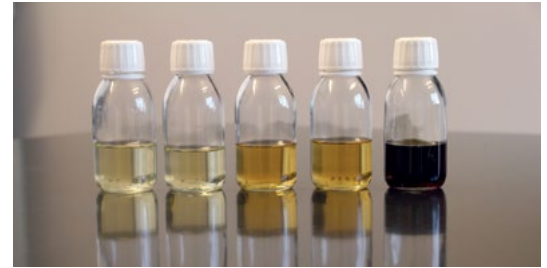

langjährige Erfahrung unserer Daikin Partner ein.

Mit der Gewissheit, dass Ihre Anlage gewartet ist, haben Sie auch die Sicherheit, alle rechtlichen Anforderungen (z. Bsp. F-Gas Richtlinie, KAV usw.) zu erfüllen.

Das Daikin Cares Serviceangebot umfasst drei unterschiedliche Wartungspakete, die den Bedürfnissen Ihres Kunden entsprechen:

1. Care:

Mit dem Vertrag „Care“ erfüllen Sie die Mindestanforderungen und stellen sicher, dass Ihre Anlage entsprechend den vorgegebenen Parametern und Einstellungen arbeitet.

Das Paket „Care“ beinhaltet:

- Inspektionen entsprechend der vereinbarten Aktivitäten
- Upgrades von Software und Firmware nach Bedarf oder bei Notwendigkeit

2. Preventive Care:

Mit dem Wartungspaket „Preventive Care“ können Sie Ihre Anlage über einen langen Zeitraum in einem optimalen Zustand halten.

Zusätzlich zu den im Paket „Care“ enthaltenen Leistungen sind die folgenden zusätzlichen Leistungen enthalten:

- Servicearbeiten im zuvor vereinbarten Umfang
- Optimierungen und ausführliche Analyse der abgerufenen Daten
- Bericht über den Betriebsverlauf der Anlage, mit Angaben zu Status und zu ergreifenden Maßnahmen
- Diagnose und/oder Analyse des kältetechnischen Systems vor Ort im Rahmen von Wartungstätigkeiten
- Wartungsverlauf zu jedem kältetechnischen System, aufgezeichnet und abrufbar
- Support und Hilferuf im Notfall
- Zugang zu technischer Unterstützung und zum Reparaturservice
- Eintrag ins Prüfbuch

3. Extended Care:

Das Paket „Extended Care“ beinhaltet zusätzlich zum „Preventive Care“-Paket eine Abdeckung der Kosten für Ersatzteile und Arbeitszeit, eine Garantieverlängerung, und stellt die maximale Verfügbarkeit der Anlage zu minimalen Gesamtbetriebskosten sicher.

Folgende Leistungen sind zusätzlich zum „Preventiv Care“ Paket enthalten:

- Arbeitszeit, Reisekosten und Ersatzteile für die geplanten Instandhaltungsarbeiten inkludiert
- Arbeitszeit und Reisekosten, Ersatzteile für Reparaturen
- Garantieverlängerung

Optional:

Audit und Bericht über Energieverbrauch
Fernüberwachung
Fernanalyse
Support

Service

E-Parts

Finden Sie den richtigen Ersatzteil für Ihr Daikin Gerät, überprüfen Sie die Verfügbarkeit und bestellen Sie online.

Alles in ein paar wenigen und einfachen Schritten.

Genießen Sie die Vorteile:

- › keine Bearbeitungsgebühr
- › schnelle Abwicklung
- › kostenlose Lieferung
- › Bestellungen jederzeit möglich
- › flexible Zustellung
- › tagesaktuelle Verfügbarkeiten



Melden Sie sich jetzt für das E-Parts Service an.

Sie können sich zu E-Parts über unsere Website (<https://www.daikin.at/eparts>) oder unser Partnerportal (my.daikin.at) anmelden.

Sie können die E-Parts entweder direkt oder über unser neues Business Portal anwählen:

<http://eparts.daikin-ce.com>
<https://my.daikin.at>

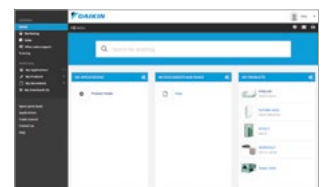

Service Academy

Damit Qualität und Effizienz der von uns erbrachten Serviceleistungen gegeben sind, investieren wir beständig in den Ausbau von Wissen, Fähigkeiten und Fertigkeiten unserer Mitarbeiter. Dadurch sind unsere Mitarbeiter in Bezug auf technische Errungenschaften und Serviceabläufe auf dem neuesten Stand.



Ziele und Grundsätze

Mit der Daikin Service Academy möchten wir ein in Europa einheitliches Lernprogramm für Servicetechniker (intern und extern) anbieten, denn nur die besten Techniker können den besten Service bieten.

- › Gewährleistung, dass die Mitarbeiter unserer Partner entsprechend qualifiziert sind
- › Service in höchster Qualität garantieren
- › Effizienz der Serviceleistung steigern, um den Zeitaufwand beim Einsatz zu minimieren
- › Qualität und Kundenzufriedenheit vor Ort steigern
- › Karrieremöglichkeiten eröffnen, um Servicetechniker zu halten
- › Schulungen in der jeweiligen Landessprache anbieten

Unsere Schulungspakete konzentrieren sich auf folgende Bereiche:

- › Installation und Vorbereitung der Inbetriebnahme
- › Inbetriebnahme
- › Instandhaltung
- › Störungssuche und -behebung
- › Anwendung und Auslegung

Sie möchten mehr erfahren?

Teilen Sie uns mit, wenn Sie ausführliche Informationen über die Daikin Academy Central Europe wünschen: service@daikin.at



Das ist kein Schauraum.

Die einzigartige Your Daikin World - eine Kombination aus modernster digitaler Augmented Reality Technologie und Daikins innovativen Lösungen gepaart mit Expertenwissen.



Your Daikin World
Get in touch with unique climate.

Entdecken Sie das umfangreiche Angebot an branchenführenden Klimälösungen von Daikin. Tauchen Sie ein in Augmented Reality-gestützte Produktpräsentationen, erleben Sie die neuesten Innovationen an Klimageräten und lassen Sie sich von Experten vor Ort professionell beraten. Das ist Your Daikin World. Wir freuen uns auf Sie.

This is Your Daikin World. [Let's get in touch.](#)

Das ist kein Workshop.

Nutzen Sie unsere Your Daikin World für Ihre Experten-gestützten Präsentationen zur gemeinsamen Schaffung eines perfekten Klimas.

Fortschritt entsteht dort, wo Leidenschaft auf Expertise trifft. Gestalten Sie gemeinsam mit Daikin Experten auf Ihre Kunden zugeschnittene Trainings und entwickeln Sie maßgeschneiderte Lösungen für Ihr Unternehmen.

This is Your Daikin World. [Let's get in touch.](#)

Daikin Central Europe
Lemböckgasse 59/1/1, 1230 Vienna, Austria

www.yourdaikinworld.com



Konzipiert für die Zukunft



Gemeinsam für eine nachhaltige Zukunft:

Fest entschlossen, unsere Umweltbilanz stetig zu verbessern, werden wir bis zum Jahr 2050 klimaneutral sein. Die Säulen auf unserem Weg dahin: „Kreislaufwirtschaft“, „Innovation“ und „Intelligente Nutzung“.

Die Zeit zu handeln ist jetzt: Schließen Sie sich uns an!

Niedrigere CO₂-Äquivalente und auf dem Markt führende Flexibilität

Das neue VRV 5 – Technikvielfalt der Spitzenklasse

Unser neues Allround-Talent deckt alle Ihre Mini-VRV-Anwendungen in der nachhaltigsten Lösung von Daikin ab.

- › **Maximale Flexibilität** für Installation in Räumen ab 10 m² Bodenfläche dank werkseitig montierter Kältemittelüberwachung.
- › **Höchste Nachhaltigkeit** über den gesamten Lebenszyklus hinweg: dank des Kältemittels R-32 mit niedrigem GWP und erstklassiger saisonaler Effizienz.
- › **Enorm wartungsfreundlich** und einfach in der Handhabung dank eines großen Zugangsbereichs, der alle Bauteile einfach erreichbar macht. Die Baureihe besticht durch niedrige Bauhöhe und nur einen Ventilator.
- › **Klassenbeste Vielseitigkeit** - Schalldruck von nur 39 dB(A) dank 5 Stufen-Regelung, angepasst an die jeweilige Anwendung. Bei Kanalsystemen erfolgt automatische Einstellung auf ESP von bis zu 45 Pa.
- › **Ausgelegt auf höchsten Komfort:** dank intuitiver Online- und Sprachsteuerung und eines neuen Geräts der Klasse 10 für kleine Räume.



Flexibilität für jeden Raum

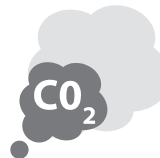

Reduziertes CO₂-Äquivalent



BLUEVOLUTION

www.daikin.at/vrv5

DAIKIN AIRCONDITIONING CENTRAL EUROPE HandelsgmbH

Lemböckgasse 59/1/1, A-1230 Wien · Tel.: +43 / 1 / 253 21 11 · E-Mail: office@daikin.at · www.daikin.at

Klima Partner

KP Kälte- u. Klimatechnik Vertriebs GmbH
Heiligenstädter Lände 11a, 1190 Wien
www.klima-partner.at

T: +43 1 908 9008
M: +43 676 330 11 10
E: office@klima-partner.at

Zweigniederlassung:
Reinhartsdorfgasse 19, 2320 Rannersdorf/Schwechat



Daikin Europe N.V. nimmt am Eurovent Zertifizierungsprogramm für Klimageräte (AC), Kaltwassersätze (LCP), Lüftungsgeräte (AHU) und Gebläsekonvektoren (FCU) teil. Die zertifizierten Daten der zertifizierten Geräte sind im Eurovent-Verzeichnis gelistet: www.eurovent-certification.com oder www.certiflash.com.

Die vorliegende Broschüre wurde ausschließlich zu Informationszwecken erarbeitet und begründet kein für Daikin Europe N.V. / Daikin Airconditioning Central Europe HandelsGmbH verbindliches Angebot. Daikin Europe N.V. / Daikin Airconditioning Central Europe HandelsGmbH hat den Inhalt dieser Broschüre nach bestem Wissen und Gewissen zusammengestellt. Es wird keine ausdrückliche oder implizierte Garantie bezüglich der Vollständigkeit, der Richtigkeit, der Zuverlässigkeit und der Verwendbarkeit für einen bestimmten Zweck des hier angegebenen Inhalts und der hier angegebenen Produkte und Dienstleistungen gegeben. Technische Daten können sich ohne Ankündigung ändern. Daikin Europe N.V./Daikin Airconditioning Central Europe HandelsGmbH lehnt ausdrücklich jegliche Haftung für jeglichen direkten oder indirekten Schaden im weitesten Sinne, der sich aus der Verwendung und / oder Auslegung dieser Broschüre direkt oder indirekt ergibt, ab. Alle Urheberrechte aller Inhalte sind in Besitz von Daikin Europe N.V.

VRV-Katalog 2021
Daikin behält sich das Recht von Modellwechseln vor und haftet nicht für Druckfehler.

April 2021



GOVERNMENT

OF KARNATAKA

DEPARTMENT OF

PLANNING AND

STATISTICS

AND

INFORMATION

TECHNOLOGY

AND

PUBLIC RELATIONS

AND

COMMUNICATIONS

AND

ADVERTISING

AND

GRAPHICS

AND

DESIGN

AND

PRINTING

PLANNING

AND

STATISTICS

AND

INFORMATION

TECHNOLOGY

AND

PUBLIC RELATIONS

AND

COMMUNICATIONS

AND

ADVERTISING

AND

GRAPHICS

AND

DESIGN

AND

PRINTING

AND

DESIGN

AND

PLANNING

AND

STATISTICS

AND

INFORMATION

TECHNOLOGY

AND

PUBLIC RELATIONS

AND

COMMUNICATIONS

AND

ADVERTISING

AND

GRAPHICS

AND

DESIGN

AND

PRINTING

AND

DESIGN

AND

PLANNING

AND

STATISTICS

AND

INFORMATION

TECHNOLOGY

AND

PUBLIC RELATIONS

AND

COMMUNICATIONS

AND

ADVERTISING

AND

GRAPHICS

AND

DESIGN

AND

PRINTING

AND

DESIGN

AND

PLANNING

AND

STATISTICS

AND

INFORMATION

TECHNOLOGY

AND

PUBLIC RELATIONS

AND

COMMUNICATIONS

AND

ADVERTISING

AND

GRAPHICS

AND

DESIGN

AND

PRINTING

AND

DESIGN

AND

PLANNING

AND

STATISTICS

AND

INFORMATION

TECHNOLOGY

AND

PUBLIC RELATIONS

AND

COMMUNICATIONS

AND

ADVERTISING

AND

GRAPHICS

AND

DESIGN

AND

PRINTING

AND

DESIGN

AND